

SENKO

PEĆI NA PELETE

P 7 AIR | 7 kW

P 10 AIR | 10 kW

**UPUTSTVO ZA
UPOTREBU**



SN-HR-3/15

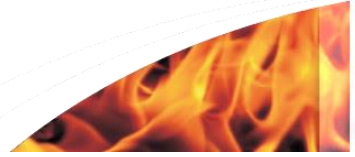

Poštovani, hvala Vam što ste izabrali SENKO peć na pelete !

Ovaj proizvod konstruiran je i izrađen do najsitnijih detalja da bi na najbolji način zadovoljio sve Vaše potrebe za funkcionalnošću i sigurnošću.

Pomoću ovog *Uputstva za upotrebu* naučit ćete pravilno upotrebljavati Vašu peć, stoga Vas molimo da ga pažljivo pročitate prije upotrebe peći.

Senko d.o.o.





Ova SENKO peć na pelete konstruirana je prema sljedećim Direktivama :

- **89/106 EEC** ⇒ *Direktiva o građevnim proizvodima*
- **89/366 EEC** } ⇒ *Direktiva o elektromagnetskoj kompatibilnosti*
- **2004/108 EEC** }
- **2006/95 EEC** ⇒ *Direktiva o niskom naponu*

I prema sljedećim Normama :

- **EN 14785** ⇒ *Grijalice prostora na drvene pelete*
- **EN 60335** } ⇒ *Sigurnost kućanskih i sličnih električnih aparata*
- **EN 62233** }
- **EN 61000** } ⇒ *Elektromagnetska kompatibilnost*
- **EN 55014** }

Simboli korišteni u ovom *Uputstvu* :

- POZORNOST 
- UPOZORENJE 
- SIGURNOST 
- SAVJETI I PREPORUKE 

SADRŽAJ

OPĆENITO	4
1. UPOZORENJA I SIGURNOST	6
1.1. SIGURNOSNI UREĐAJI	9
2. PELETI.....	10
3. TEHNIČKE KARAKTERISTIKE	11
4. INSTALACIJA	12
4.1. PREPORUKE	12
4.2. DOPUŠTENE INSTALACIJE	15
4.3. NEDOPUŠTENE INSTALACIJE	15
4.4. POVEZIVANJE NA VANJSKI ZRAK	15
4.5. POVEZIVANJE NA DIMNJAK	17
4.5.1. DIMOVODNE CIJEVI	17
4.5.2. DIMNJAK	22
4.5.3. PRIPREMA I KONTROLA DIMNJAKA	23
4.5.4. KAPA DIMNJAKA	24
4.5.5. FUNKCIONIRANJE DIMNJAKA	26
5. RUKOVANJE SA PROIZVODOM	27
5.1. UPUTE PRIJE UKLJUČIVANJA	27
5.2. USIPAVANJE PELETA	29
5.3. UPRAVLJAČKA PLOČA	29
5.4. DALJINSKI UPRAVLJAČ	31
5.5. PRIJE PRVOG UKLJUČIVANJA	32
5.5.1. IZBORNIK ZA DATUM I VRIJEME	35
5.6. UKLJUČIVANJE / ISKLJUČIVANJE	36
5.7. RADNI REŽIM	38
5.7.1. RUČNI NAČIN RADA (<i>RUCN</i>)	38
5.7.2. AUTOMATSKI NAČIN RADA (<i>AUTO</i>)	39
5.7.3. ECO NAČIN RADA (<i>ECO</i>)	40
5.7.4. VENTILATOR TOPLOG ZRAKA (<i>FAN</i>)	41
5.8. DODATNE FUNKCIJE	42
5.8.1. AUTOMATSKO ISKLJUČIVANJE (<i>GASENJE</i>)	42

5.8.2. TIMER	42
5.8.2.1. TJEDNI PROFILI	45
5.9. POSTAVKE	46
5.9.1. POZADINSKO OSVJETLJENJE	46
5.9.2. KOREKCIJE DOZIRANJA PELETA (<i>DOZIRANJE +/-</i>)	47
5.9.3. DOZIRANJE PELETA (<i>DOZIRANJE</i>)	49
5.9.4. ČIŠĆENJE	49
5.10. TEHNIČKI IZBORNİK (<i>SERVIS</i>)	49
5.11. KORISNIČKE INFORMACIJE	49
5.12. ALARMI	50
6. ČIŠĆENJE I ODRŽAVANJE	53
6.1. GORIONIK	53
6.2. IZMJENJIVAČ TOPLINE	54
6.3. POSUDA ZA PEPEO	55
6.4. STAKLO VRATA	56
6.5. VANJSKE POVRŠINE	56
6.6. SPREMNIK ZA PELETE	57
6.7. BRTVA VRATA LOŽIŠTA	57
6.8. CENTRALNI KANAL DIMNIH PLINOVA	57
6.9. IZLAZNI KANAL DIMNIH PLINOVA	59
6.10. ULAZNI KANAL PRIMARNOG ZRAKA	59
6.11. LOŽIŠTE	59
6.12. ELEKTRONIČKE KOMPONENTE	60
7. POTEŠKOĆE / UZROCI / RJEŠENJA	62
8. TEHNIČKA PODRŠKA	64
9. TEHNIČKI PODACI	65
10. JAMSTVENI UVJETI	66
JAMSTVENI LIST	67
IZVJEŠĆE O MONTAŽI	68
CE OZNAKA	69

OPĆENITO

- 2202 peć na pelete P 7 AIR
- 2203 peć na pelete P 10 AIR

su modeli iz palete SENKO peći na pelete, koji mogu na najbolji način udovoljiti Vašim potrebama za zagrijavanje prostora. Stoga Vas pozivamo da **PAŽLJIVO PROČITATE OVO UPUTSTVO**, koje će Vam omogućiti postizanje najboljih rezultata već kod prve uporabe ovih peći. **Proizvođač ne odgovara za nikakve posljedice** (povrede ljudi, životinja ili oštećenje imovine), koje bi nastale **zbog nepoštivanja ovog Uputstva**.



Peć je u radnom stanju vruća i prilikom korištenja obavezna je upotreba zaštitnih toplinski izoliranih rukavica. Djeci i nemoćnim osobama nije dozvoljeno rukovanje sa peći.



Vanjski izgled peći prikazan je na naslovnoj stranici ovih uputa. Kod narudžbe peći ili rezervnih dijelova treba navesti njezinu punu oznaku, na primjer: 2202 P 7 AIR, boja PC-2.

PALETA BOJA :

- ŽUTA → **PC-1**
- BORDO → **PC-2**
- KREM → **PC-3**
- SMEDA → **PC-4**
- CRVENA → **PC-5**
- SIVA ANTRACIT → **PC-7**

Peći na pelete su izrađene prema normi EN 14785:2006 i udovoljavaju svim zahtjevima koje postavlja norma.

Peć je zapakirana na EURO paleti. Prilikom transporta peć mora biti dovoljno dobro učvršćena da ne dođe do prevrtanja ili oštećenja. U kompletu standardno se isporučuje:

- motor za pogon dozatora peleta ;
- ventilator za odsisavanje dimnih plinova iz ložišta ;
- ventilator za upuhivanje toplog zraka u prostoriju ;
- matična ploča s upravljačkom pločom ;
- daljinski upravljač + priključni kabel za napajanje ;
- ključ upaljača OK17 ;
- gorionik ;
- ručka za zatvaranje spremnika za pelete ;
- posuda za pepeo ;
- PVC papuče sa vijkom ;
- Uputstvo za upotrebu ;
- CF sredstvo za čišćenje stakla.



OPREZ ! Masa peći kreće se od 120 kg. Stoga je potreban izuzetan oprez prilikom istovara, premještanja, pomicanja i instaliranja peći kako ne bi došlo do fizičkih ozljeda



1. UPOZORENJA I SIGURNOST

SENKO peći na pelete konstruirane su u skladu sa svim mjerama sigurnosti koje propisuje norma EN 14785:2006. Pazeći na svaku komponentu peći osigurana je zaštita, i korisnika i instalatera, od eventualnih nezgoda.

Naše preporuke :

- a) **Prije bilo kakvog zahvata na peći korisnik je **OBAVEZAN PROČITATI ovo Uputstvo za upotrebu SA RAZUMIJEVANJEM.****
- b) Prije bilo kakvog zahvata na peći potrebno je prvo isključiti peć (prekidač mora biti na poziciji 0) te iz utičnice izvući električni kabel.
- c) Prilikom svakog zahvata na peći, posebna pažnja mora se posvetiti električnim spojevima, posebno kad se radi o golim dijelovima vodiča koji ne smiju ni na bilo koji način izaći iz stezaljki čime izbjegavate moguću izravni kontakt sa vodičem.
- d) **Peć se ne smije postaviti u prostorijama gdje postoje plinske peći ili štednjaci te u kupaoni, u objektima namijenjenim kao praonice ili slično. Isto vrijedi u prostorijama i stanovima koji se odzračuju kroz zračna postrojenja ili grijača postrojenja za topli zrak uz pomoć ventilatora (klime, kuhinjske nape i slično), **OSIM AKO** takva postrojenja imaju sigurnosne uređaje koji pouzdanu sprječavaju stvaranje podtlaka manjeg od 4 Pa u prostoriji gdje je peć postavljena odnosno u prostorijama koje su povezane sa vanjskim zrakom.**
- e) **Neophodno je pridržavati se svih europskih, nacionalnih i lokalnih propisa (normi) koji su na snazi u zemlji u kojoj je instaliran proizvod.**



- f) **Proizvođač ne odgovara za nikakve posljedice (povrede ljudi, životinja ili oštećenje imovine), koje su posljedica nepridržavanja ovog Uputstva.**
- g) Ovo Uputstvo je vrlo važan dio samog proizvoda, stoga osigurajte da se nalazi uz uređaj i u slučaju da ga preuzme drugi vlasnik ili u slučaju da je premješten na drugu lokaciju.
- h) Ova peć je namijenjena za zagrijavanje prostora i ne može se koristiti za drugu upotrebu. Nakon skidanja zaštitne folije sa peći, provjerite da li nije oštećena i da li ima sve dijelove. U slučaju da nešto nedostaje, obratite se prodavaču od kojeg ste kupili peć.
- i) Svi dijelovi peći omogućuju dobru i pravilnu funkciju peći te, kada je to potrebno, moraju biti zamijenjeni originalnim dijelovima isključivo od proizvođača (ako ne ugrađujete originalne dijelove gubite garanciju !)
- j) Da bi se održala funkcionalnost proizvoda kao i njegova zaštita, **redovito održavanje peći** mora biti izvedeno prema Uputstvu (na račun korisnika) ovisno o potrošnji (obično se takve peći održavaju nakon potrošnje od cca 1500 kg peleta odnosno cca 2000 sati rada) uvijek jednom godišnje. Od servisera morate dobiti **potvrdu da je izvedena kontrola i održavanje peći** (ako tu potvrdu nemate, gubite garanciju na proizvod).
- ⇒ **vidi poglavlje 5.10.**
- k) **Koristite samo certificirane pelete** prema sljedećim normama: EN 14961-2, Ö-Norm M 7135, DIN 51731 ili ENplus-A1.



Također je bitno napomenuti:

- **Sve peći prije isporuke mogu biti probno upaljene i ispitane.**
- Djeci i nemoćnim osobama nije dozvoljeno rukovanje sa proizvodom.

- Ne dirajte peć sa mokrim ili vlažnim dijelovima tijela i osigurajte da je proizvod uvijek spojen na utičnicu koja je na pravilan način uzemljena.
- **Peć je u radnom stanju vruća i prilikom korištenja (otvaranje i zatvaranje vrata ložišta, vađenje kutije za pepeo isl.) obavezna je upotreba zaštitnih toplinski izoliranih rukavica.**
- Zabranjeno je mijenjati sigurnosna pravila bez dopuštenja ili uputa proizvođača.
- Ne izvlačite, ne skidajte i ne savijajte električne kablove iz peći iako je peć iskopčana iz električne mreže.
- Izbjegavajte začepljivanje ili smanjivanje dimenzija otvora zraka u prostoriji u kojoj je instalirana peć. Otvori za zrak su neophodni za pravilno izgaranje. Minimalni otvor zraka za izgaranje je 10 cm x 10 cm (ili rupa promjera cca 12 cm).
- **Za vrijeme normalnog rada peći, vrata ložišta moraju uvijek biti zatvorena.**
- Kontrolirajte eventualna začepjenja dovoda primarnog zraka i odvod dimnih plinova prije nego upalite uređaj nakon što peć nije bila korištena jedno duže vrijeme.
- Akumulirani neizgoreni peleti u ložištu, nakon ponovljenih pokušaja uključivanja peći, moraju biti uklonjeni prije ponovnog uključivanja.
- **Poklopac spremnika za pelete uvijek mora biti zatvoren.**
- U slučaju vatre-požara u dimnjaku, isključite peć, isključite sklopku na stražnjoj strani peći i nikada ne otvarajte vrata ložišta. Također je potrebno osigurati prikladna sredstva za gašenje požara i/ili nazvati vatrogasce (tel. broj 193).
- Ako slučajno izgubite ovo *Uputstvo*, kopiju novog možete dobiti kod Senko d.o.o. ili ovlaštenog predstavnika. Također, isto možete pronaći na www.senko.hr



1.1. SIGURNOSNI UREĐAJI

SENKO peć na pelete sastoji se od sljedećih sigurnosnih uređaja :

- **Matična ploča** ⇒ intervenira direktno i javlja alarm sve do potpunog hlađenja peći u slučaju kad uvjeti rada odstupaju od zadanih sigurnosnih uvjeta ;
- **Osigurač** ⇒ štiti peć od naglih promjena napona struje (max.6,3 A i 250 V) ;
- **Sonda za mjerenje temperature spremnika peleta** ⇒ u slučaju prevelikog zagrijavanja spremnika (max.110°C) sonda automatski blokira doziranje peleta i javlja alarm ;
- **Sonda za mjerenje temperature dimnih plinova** ⇒ u slučaju prevelike temperature dimnih plinova (max.240°C) sonda automatski vraća peć na normalne vrijednosti temperature (minimalna snaga – razina 1 odnosno *fire 1* na upravljačkoj ploči) ili javlja alarm ;
- **Sonda za mjerenje temperature prostorije** ⇒ u slučaju veće temperature prostorije od namještene, sonda automatski vraća peć na normalne vrijednosti temperature (minimalna snaga – razina 1 odnosno *fire 1* na upravljačkoj ploči) ;
- **Sonda za mjerenje protoka primarnog zraka za izgaranje** ⇒ u slučaju da je dimnjak nedovoljnog (ili prevelikog) promjera, ova sonda automatski regulira (do određene razine) brzinu ventilatora dimnih plinova odnosno protok primarnog zraka da bi se postiglo optimalno izgaranje goriva u ložištu.



2. PELETI

Peleti su prešani drvni ostaci (piljevina, isl.) dobiveni mehaničkim prešanjem u posebnim strojevima. Osim što su **ekološko gorivo**, peleti imaju i svoju tehničku prednost - u odnosu na ostalu drvnu biomasu imaju **najveću ogrjevnu vrijednost i vrlo nisku vlažnost** (max 10%).



Peleti koje koristite **moraju biti certificirani** prema normama **EN 14961-2, Ö-Norm M 7135, DIN 51731 ili ENplus-A1.**



Kako prepoznati kvalitetu peleta ?

- moraju biti cilindrični sa konstantni promjerom i moraju imati sjajnu površinu !
- moraju biti promjera 5 - 6 mm i duljine 10 - 40 mm !
- u pakiranju ne smije biti previše piljevine i prašine !
- pakiranje mora biti hermetički zatvoreno (zbog eventualnog prodora vlage) !
- stavite jednu šaku peleta u posudicu s vodom. Ako su peleti kvalitetni past će na dno, u suprotnom će ostati na površini vode !



- **peleti se moraju skladištiti na suhom mjestu !**
- **korištenje peleta loše kvalitete ili bilo kakvog drugog goriva uništava funkcionalnost Vaše peći te može dovesti do nevaženja jamstva te poništavanja proizvođačeve odgovornosti !**



3. TEHNIČKE KARAKTERISTIKE

SENKO peć na pelete AIR konstruirana je da bi zagrijala stambene prostore, a istovremeno služi i kao ukrasni element u svakom ambijentu. Središte peći i nosiva konstrukcija izrađeni su od čeličnog lima.

Unutarnji dio ložišta (16) izrađen je od vermikulita – samočistivog otpornog materijala koji daje visoki toplinski kapacitet. Ložište je opremljeno vratima (11) sa vatrootpornim staklom (12). Sa ovim rješenjem dobiva se lijepi vizualni efekt plamena unutar ložišta, a istovremeno se sprječava izlazak pepela i dima u zagrijani prostor. Vrata ložišta su hermetički zatvorena.

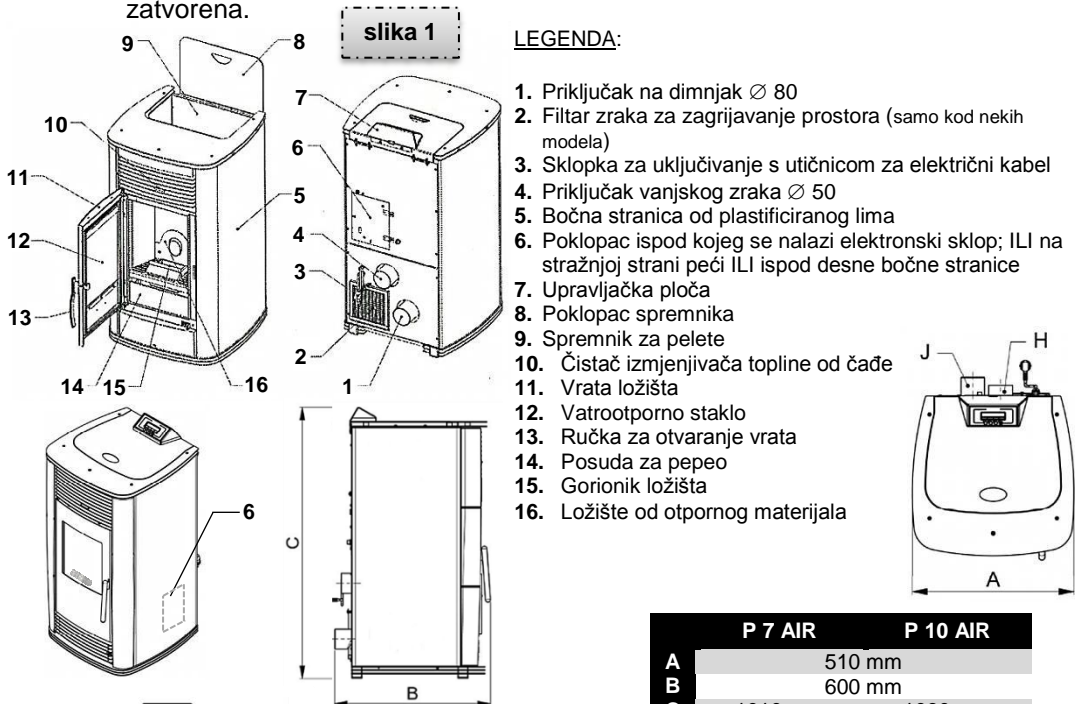

slika 1

LEGENDA:

1. Priključak na dimnjak Ø 80
2. Filtar zraka za zagrijavanje prostora (samo kod nekih modela)
3. Sklopka za uključivanje s utičnicom za električni kabel
4. Priključak vanjskog zraka Ø 50
5. Bočna stranica od plastificiranog lima
6. Poklopac ispod kojeg se nalazi elektronski sklop; ILLI na stražnjoj strani peći ILLI ispod desne bočne stranice
7. Upravljačka ploča
8. Poklopac spremnika
9. Spremnik za pelete
10. Čistač izmjenjivača topline od čađe
11. Vrata ložišta
12. Vatrootporno staklo
13. Ručka za otvaranje vrata
14. Posuda za pepeo
15. Gorionik ložišta
16. Ložište od otpornog materijala

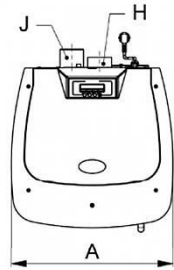

	P 7 AIR	P 10 AIR
A	510 mm	
B	600 mm	
C	1010 mm	1090 mm
D	175 mm	
E	270 mm	
F	150 mm	
G	175 mm	
H	Ø 50 mm (ulaz primarnog zraka)	
J	Ø 80 mm (izlaz dimnih plinova)	

tablica 1

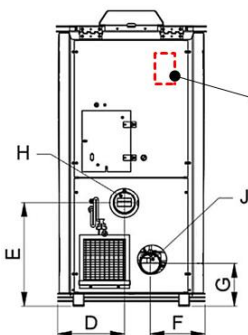

**SERIJSKI
BROJ PEĆI**

slika 2

4. INSTALACIJA

4.1. PREPORUKE

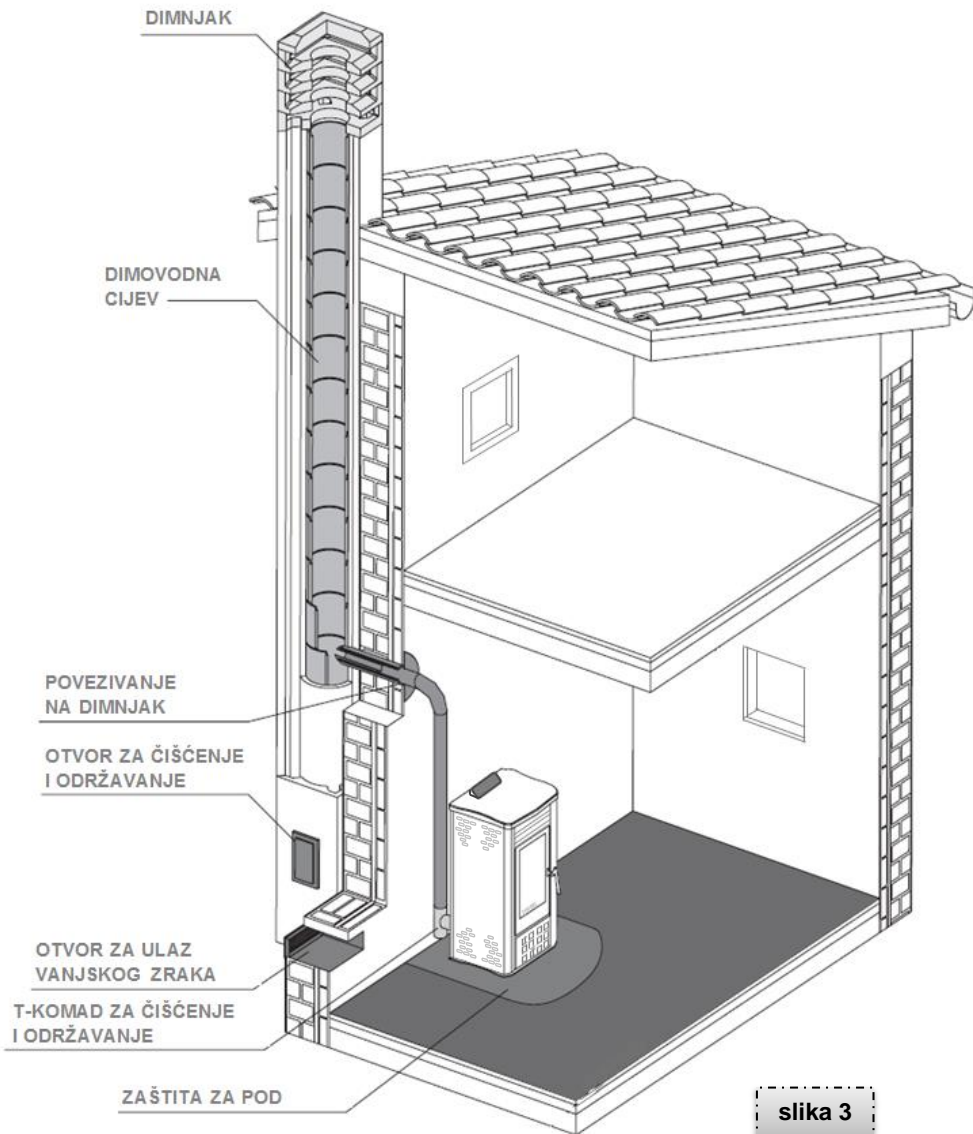

Prije instalacije savjetujemo Vam da **provjerite** sljedeće elemente :



- Prikladan minimalni volumen prostora gdje će biti instalirana peć (izbjegavajte staviti peć u udubine ili uske prostore sa volumenom manjim od 40 m³);
- Osigurajte prikladnu i ispravnu izmjenu primarnog zraka potrebnog za izgaranje pomoću spoja sa vanjskim zrakom;
- Pravilna izvedba dimnjaka i dimovodnih cijevi.

Prije instalacije treba **obaviti kontrolu** pravilnog **postavljanja** peći i dimnjaka poštujući :



- Zabrane koje se tiču instalacije;
- Sigurnosne udaljenosti;
- Ograničenja koja propisuju lokalni administrativni propisi ili posebne mjere opreznosti propisane od strane vlasti;
- **Nije dopuštena instalacija peći u sobi ili kupaoni gdje već postoji drugi uređaj za grijanje bez samostalne izmjene zraka;**
- **Zabranjeno je postaviti peć u prostoriji sa eksplozivnom atmosferom.**



A	500 mm od stražnjeg zida
B	500 mm od bočnog zida
C	800 mm od prednje rešetke
D	500 mm zaštita za pod
E	300 mm (mjereno od maksimalnog kuta otvaranja vrata ložišta)

tablica 2

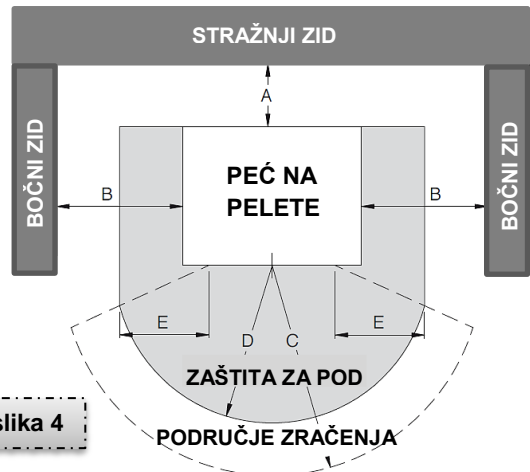

slika 4

Susjedni zidovi peći moraju biti izrađeni od cigle ili betona, ili od negorivih materijala odnosno materijala zaštićenih izolacijom. Peć ispušta toplinu posebno na nivou ložišta, dakle, **ne stavlajte blizu nikakav zapaljivi predmet** ili predmet osjetljiv na toplinu (npr. alkohol, papir, plastični predmet...).



Peć mora biti instalirana poštujući minimalne mjere koje su predviđene, pritom uvijek kontrolirajući **sigurnosnu udaljenost od zidova i namještaja** (slika 4). Ako je pod sastavljen od zapaljivog materijala (npr. drveni parket), isti treba biti zaštićen sa jednom pločom od nezapaljivog materijala koja mora biti postavljena ispod i oko peći na način da se izbjegnu problemi pregrijavanja poda (slika 4 – zaštita za pod).



	Zapaljivi predmeti	Nezapaljivi predmeti
A	200 mm	100 mm
B	1500 mm	800 mm
C	300 mm	200 mm

tablica 3

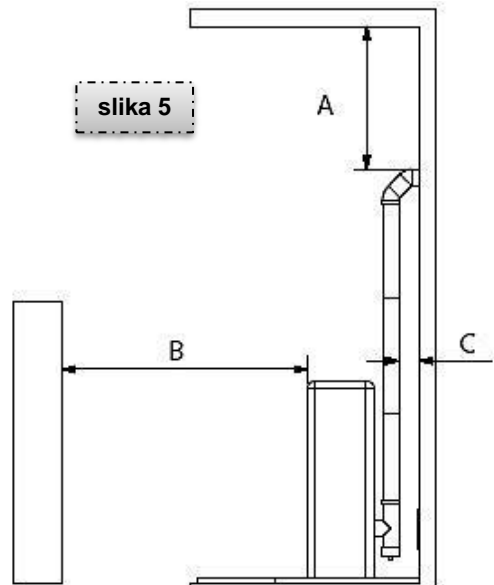

Preporučujemo da instalirate peć što je moguće bliže dimovodnoj cijevi ograničavajući minimalno brojeve zaobljenja (**max 3 + T-komad za inspekciju i čišćenje**) i horizontalne dijelove dimnjaka (**max ukupno 3 m i sa nagibom 3-5 %**) ⇒ vidi 4.5. *Povezivanje na dimnjak.*



4.2. DOPUŠTENE INSTALACIJE



U prostoriji u kojoj će se postaviti peć **smiju** postojati ili se mogu instalirati samo uređaji koji funkcioniraju kao zatvoren sustav (zatvorena komora) ili koji ne dovode prostoriju u podtlak s obzirom na vanjski ambijent.

Samo u prostorijama koje se koriste kao kuhinje dopušta se postavljanje uređaja za kuhanje hrane i kuhinjskih napa bez odsisa.

4.3. NEDOPUŠTENE INSTALACIJE

U prostorijama u kojima će se postaviti peć **ne smiju** prethodno postojati niti se instalirati:

- kuhinjske nape, klima uređaji;
- cijevi za ventilaciju kolektivnog tipa.



Kada god se spomenuti uređaji nađu u susjednim prostorijama, a iste su u kontaktu s prostorijom u kojoj je instalirana SENKO peć na pelete, zabranjuje se istovremeno korištenje tih uređaja u slučajevima u kojima postoji rizik da jedna od dvije prostorije ode u podtlak u odnosu na drugu prostoriju.

4.4. POVEZIVANJE NA VANJSKI ZRAK



Za dobru funkciju peći i dobru distribuciju topline peć treba pozicionirati na takvo mjesto gdje postoji ili gdje je moguće izraditi otvor za ulaz vanjskog (primarnog) zraka potrebnog za izgaranje peleta. **Minimalna površina otvora mora biti 100 cm²** (slika 6a i 7). Otvor mora biti tako izveden da ni na bilo koji način ne može biti začepljen (**zaštićen rešetkom, metalnom mrežom ili prikladnom zaštitom**).

Zrak se može dovesti i iz susjednih prostorija (slika 6b), važno je da su te prostorije stalno slobodno opskrbljene sa vanjskim zrakom. Susjedna prostorija u odnosu na prostoriju gdje je instalacija mora zadovoljavati gore navedene uvjete te ne smije biti upotrijebljena kao spavaća soba, kupaona ili prostor gdje postoji opasnost od požara (npr. garaža, drvarnica, skladište zapaljivog materijala isl.).

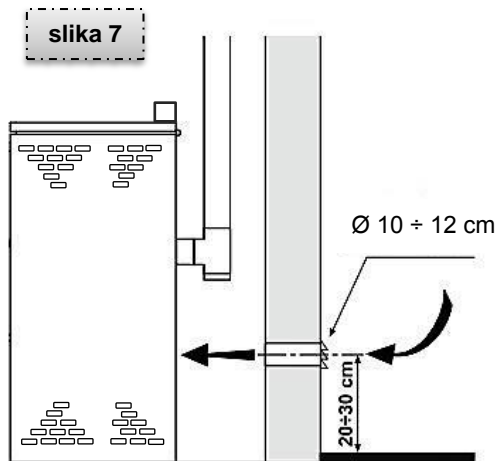
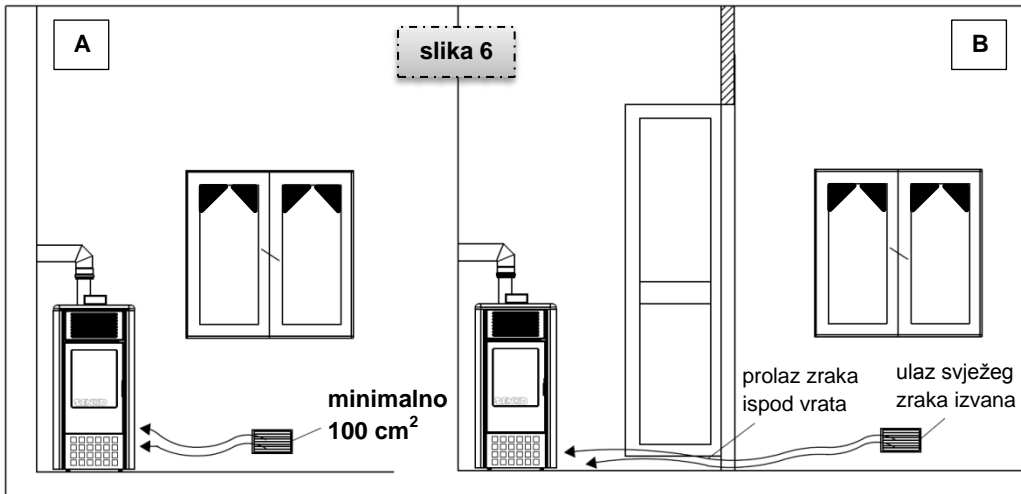

Ako se zrak potreban za izgaranje usisava direktno izvana pomoću cijevi, vani treba postaviti jednu zaobljenu cijev od 90° prema dolje i zaštitnu rešetku od ptica i eventualnih slučajnih začepljenja.

Zrak se može dovesti izvana kroz priključak vanjskog zraka ($\varnothing 50$ na stražnjoj strani peći) pomoću cijevi maksimalne duljine do 3m (treba uzeti u obzir da svako koljeno od 90° odgovara 1 linearnom metru).

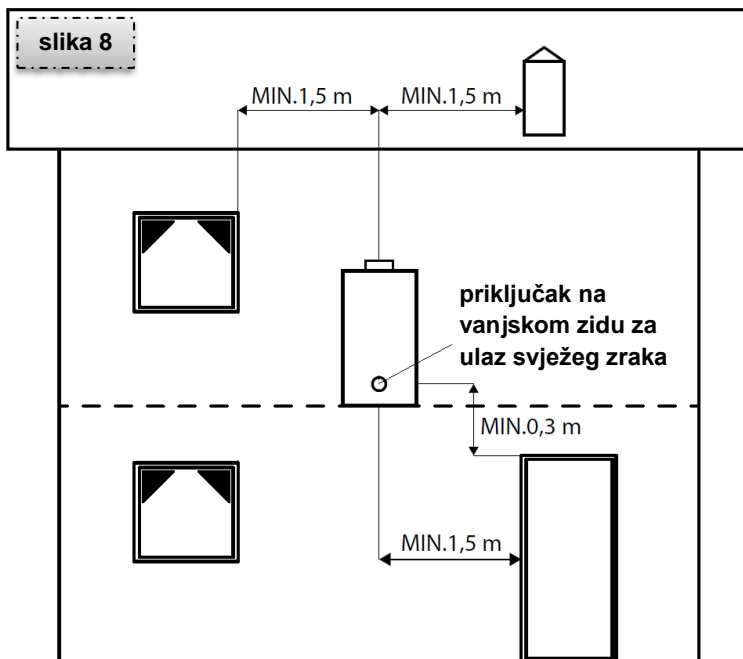

4.5. POVEZIVANJE NA DIMNJAK

4.5.1. DIMOVODNE CIJEVI

Prilikom montiranja dimnjaka treba koristiti elemente od nezapaljivih materijala koji su prikladni i izdržljivi na produkte izgaranja te na njihovu eventualnu kondenzaciju. **Zabranjuje se korištenje fleksibilnih cijevi koje nisu izrađene od kiselo otpornog materijala**, prilikom povezivanja peći na dimnjak, čak i kada se radi i o već prethodno postojećim kanalima.



slika 9

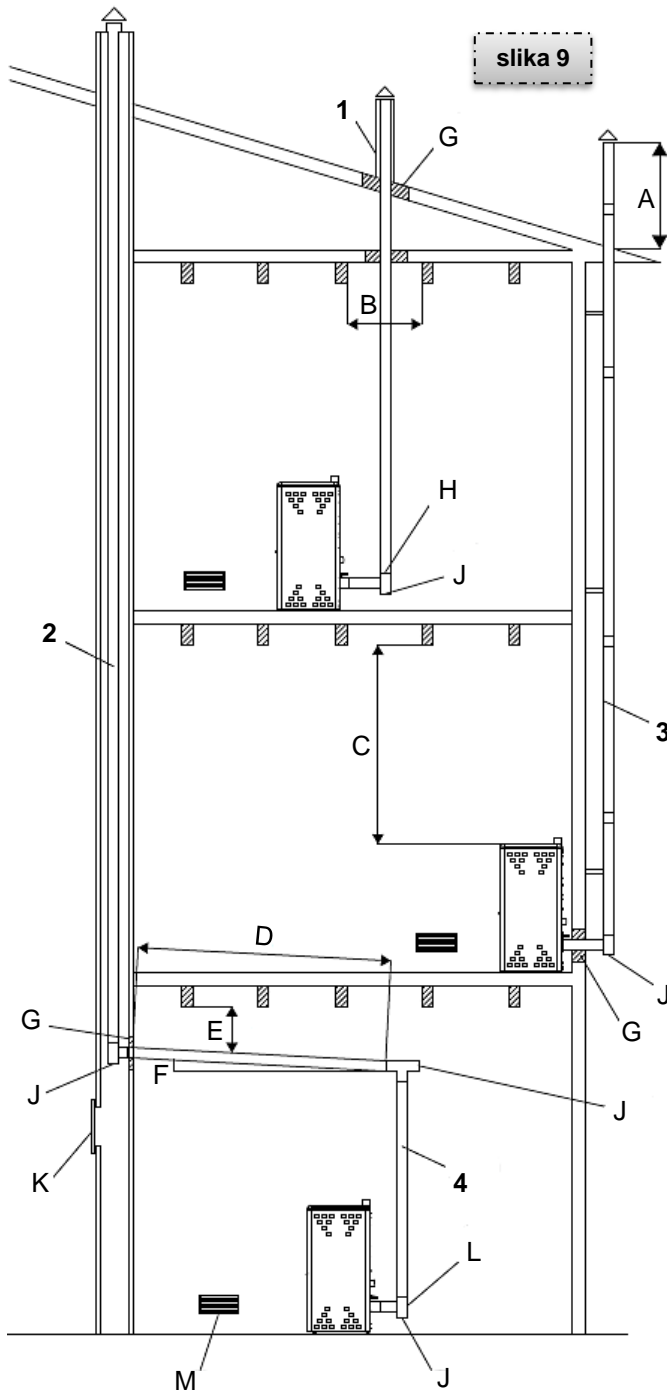

1 – instalacija dimnjaka promjera $\varnothing 120\text{mm}$ sa razmakom oko cijevi (B):

- **min 100 mm**, ako je cijev u blizini nezapaljivih materijala kao što je beton, cigla isl.
- **min 300 mm**, ako je cijev u blizini zapaljivih materijala kao što je drvo isl.

U oba slučaja, potrebno je staviti odgovarajuću izolaciju između dimnjaka i stropa.

2 – postojeći dimnjak; minimalni promjer dimovodne cijevi $\varnothing 80\text{mm}$ sa vanjskim vratačima za inspekciju i čišćenje dimnjaka

3 – vanjski dimnjak izrađen od izoliranih nehrđajućih čeličnih cijevi minimalnog promjera $\varnothing 80\text{mm}$. Cijela konstrukcija mora biti sigurno montirana na zid i na vrhu mora imati zaštitnu kapu (vidi poglavlje 4.5.4.)

4 – dimovodni sustav sa T-komadima koji omogućavaju lakši pristup za čišćenje dimnjaka bez potrebe demontaže cijevi

A – vidi slika 15 i poglavlje 4.5.4.

B – razmak oko cijevi dimnjaka

C – minimalno 500 mm

D – maksimalno 3 m

E – minimalno 50 mm

F – minimalno 3°

G – izolacija

H – redukcija sa $\varnothing 80$ na $\varnothing 100$ mm

J – otvor za održavanje i čišćenje

K – vratačica za održavanje i čišćenje

L – T-komad sa otvorom za održavanje i čišćenje

M – rešetka za ulaz svježeg zraka izvana

Dimovodne cijevi ne smiju prolaziti kroz prostorije u kojima je zabranjeno instalirati uređaje za izgaranje. Montaža cijevi se treba obaviti **na način da se garantira nepropusnost za dim** prilikom rada peći, **ograniči stvaranje kondenzacije** i onemogući prijenos kondenzata prema uređaju.

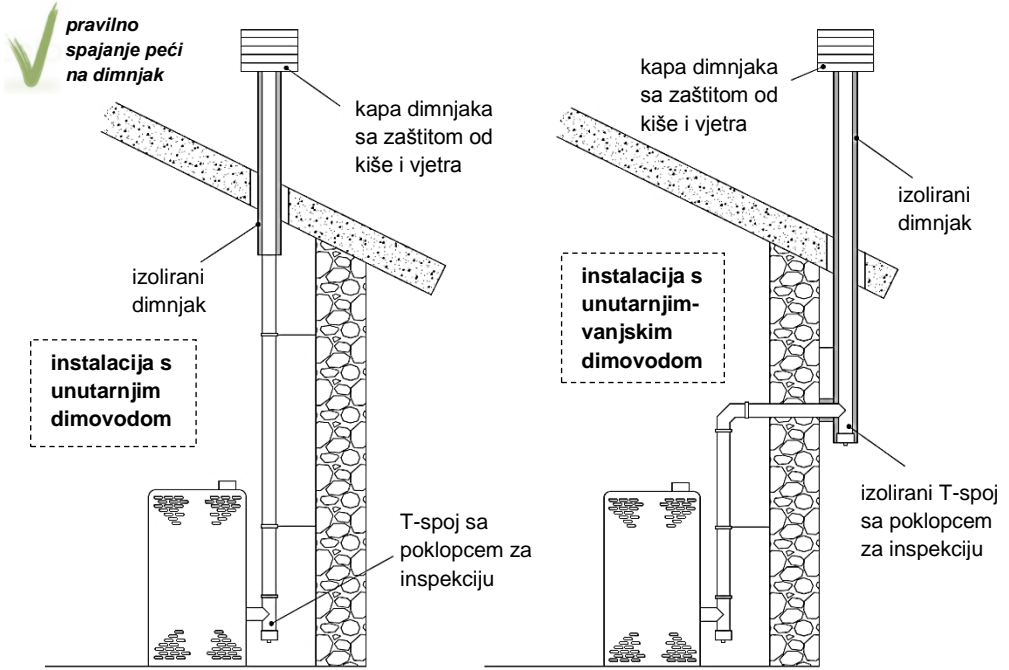

slika 10

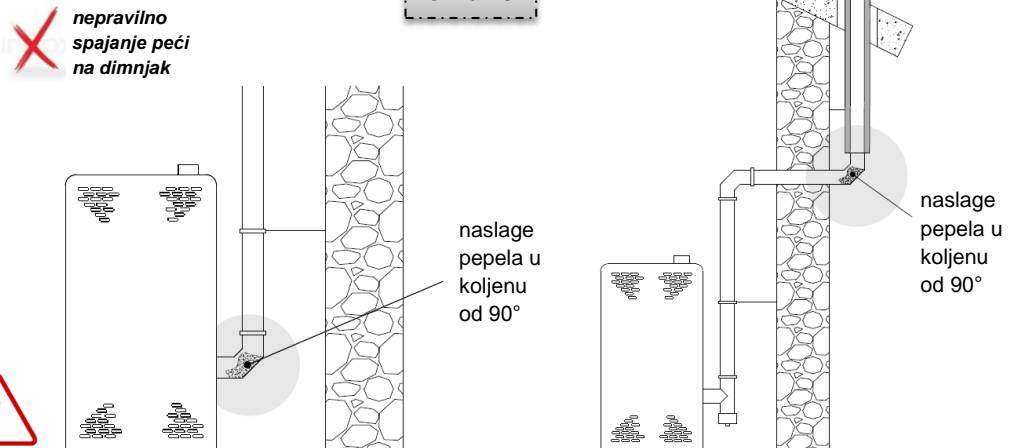

NE PREPORUČUJE SE DA KAO PRVI POČETNI DIO MONTIRATE KOLJENO OD 90°, BUDUĆI DA BI PEPEO MOGAO VRLO BRZO ZAČEPITI PROSTOR ZA PROLAZ DIMA I UZROKOVATI PROBLEME U RADU PEĆI I DIMNJAKA !

Treba **izbjegavati montažu vodoravnih dijelova** što je više moguće. Kada se radi o dijelovima koji moraju dosegnuti odvođe na stropu ili na zidovima nesimetričnim u odnosu na izlazak dima iz peći, to se treba postići korištenjem cijevi koje nemaju kut veći od 45° (*slika 11*).

Kada se radi o pećima koje su opremljene električnim ventilatorom za izbacivanje dima, treba se pridržavati sljedećih uputa:



- vodoravni dijelovi trebaju imati nagib od minimalno 3° prema gore,
- dužina vodoravnog dijela treba biti minimalna i u svakom slučaju ne veća od 3 m,
- broj koljena (nagib 90°) ne smije biti veći od 4 (uključujući i T-komad) – ako trebate više od 4 koljena koristite cijev koja ima unutrašnji promjer Ø 120 mm),
- promjeri dimnjaka iznad 120 mm nisu pogodni za spajanje direktno na peć već je potrebno kroz takav dimnjak provesti fleksibilnu dimovodnu cijev (od kiselo otpornog nehrđajućeg materijala) promjera 80 mm, te izolirati dimnjak kako ne bi ulazio hladni zrak u dimovodnu cijev !



⇒ spajanje peći na veći promjer dimnjaka imat će za rezultat povećane toplinske gubitke peći, a istovremeno će se povećati i pregrijavanje peći !

Peć se spaja na dimnjak sa dimovodnim cijevima **minimalnog promjera od Ø 80 mm** (dužina cijevi do 3 m), ili Ø 100 mm (sa dužinom cijevi većom od 3 m). Ta dužina se dobiva zbrajajući dijelove horizontalne cijevi i one vertikalne pritom imajući u vidu da svako koljeno od 90° odgovara 1 linearnom metru.

OPREZ ! NE SPAJAJTE dimovodnu cijev na zajedničku dimovodnu cijev koja se upotrebljava za druge generatore topline (bojlere, kamine, peći isl.) → vidi *slika 12*.



slika 11

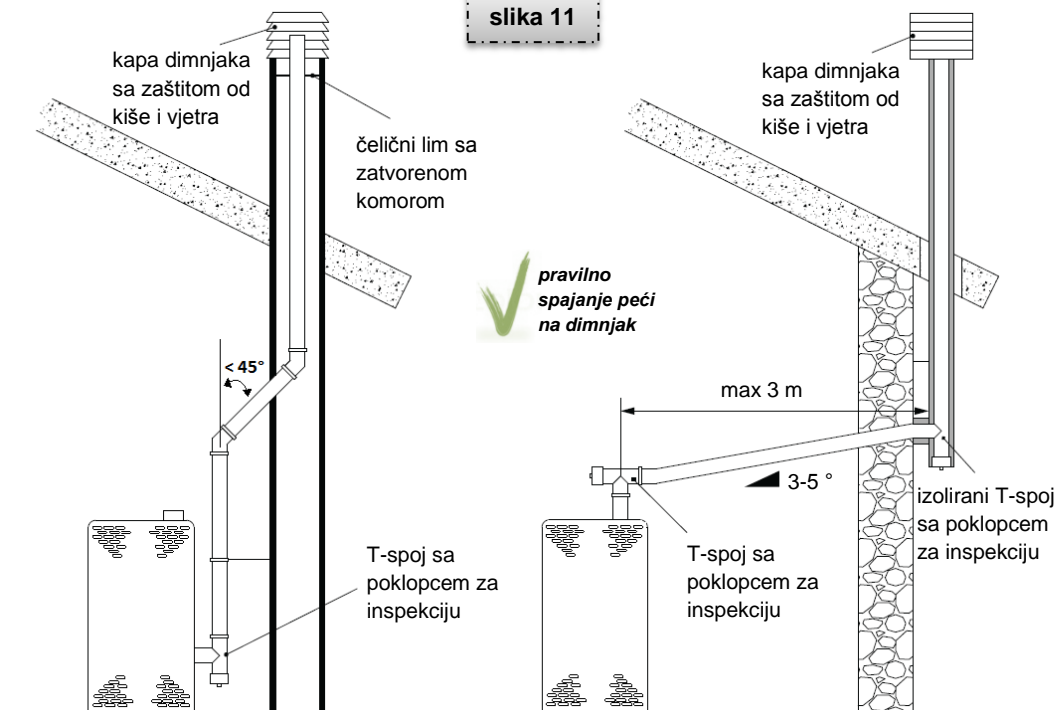

slika 12

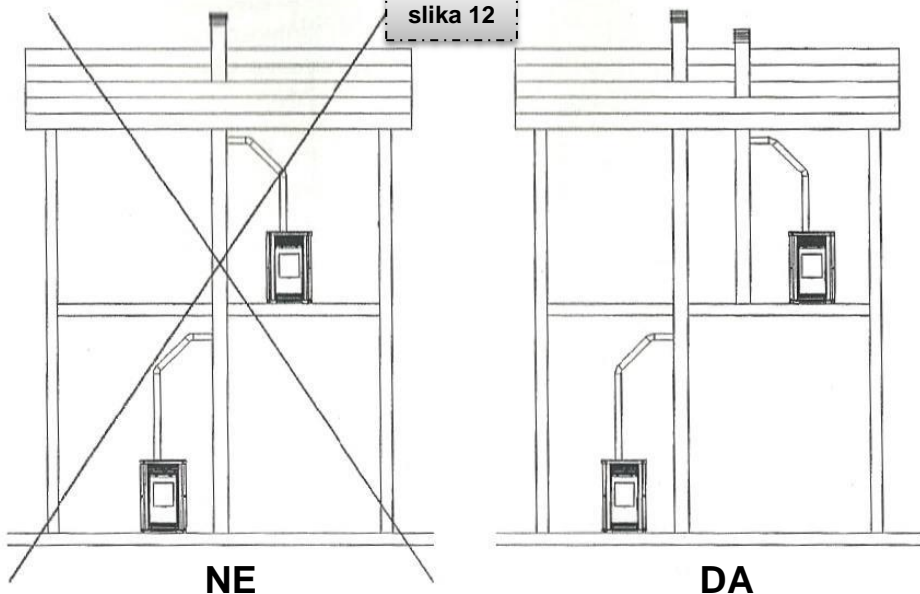

- VAŽNO :**
- ⇒ zabranjuje se korištenje elemenata sa drugačijim nagibom !
 - ⇒ dimovodna cijev mora omogućiti sakupljanje čađe te četkanje !
 - ⇒ dimovodna cijev mora imati konstantan promjer !
 - ⇒ eventualna promjena promjera dopušta se samo tamo gdje se spaja sa dimnjakom !
 - ⇒ zabranjuje se prolazak drugih kanala ili cijevi kroz dimovodnu cijev !
 - ⇒ ne dopušta se montiranje uređaja za ručnu regulaciju usisa na uređaje za prisilni usis !



4.5.2. DIMNJAK

Dimnjak mora zadovoljavati sljedeće uvjete :

- biti **nepropustan** na produkte izgaranja, **vodonepropustan** i prikladno **izoliran** ;
- biti **izrađen od materijala koji su u stanju izdržati normalno mehaničko trenje, toplinu i djelovanje produkata izgaranja te na eventualnu kondenzaciju** ;
- biti **spojen okomito** te s odstupanjem od osi ne većom od 45° ;
- biti **udaljen** na prikladan način **od zapaljivih materijala** uz pomoć međuprostora sa zrakom ili izoliran na prikladan način ;



slika 13

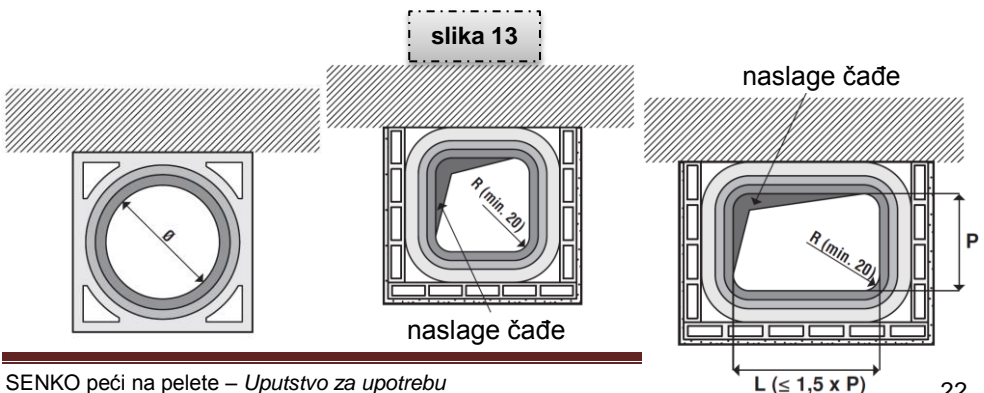

- mora imati **kružni unutrašnji presjek** (presjek može biti i kvadratni ili pravokutni sa zaobljenim kutovima s radijusom ne manjim od 20 mm) → vidi *slika 13* ;
- mora imati **konstantni unutrašnji presjek** koji je slobodan i neovisan ;
- može imati pravokutni presjek s maksimalnim odnosom između stranica od 1,5 → vidi *slika 13*.



Savjetujemo da dimnjak bude **opremljen i komorom za sakupljanje krutih materijala te produkata eventualne kondenzacije** te da se ista postavi ispod ulaza kanala za dim na način da se može jednostavno otvoriti i pregledati kroz nepropusna vratašca ili poklopac.

4.5.3. PRIPREMA I KONTROLA DIMNJAKA



Prije postavljanja peći potrebno je provjeriti dimnjak – promjer, visinu, da nije začepljen ili oštećen. Dimnjak mora imati **certifikat ovlaštenog lokalnog dimnjačara.**

Učinkovita **visina dimnjaka** od mjesta priključka peći na dimnjak mora iznositi **najmanje 5 metara** (*slika 14b*).

Dimnjak mora biti udaljen **minimalno 0,5 metara iznad sljemena krova.**

Dimnjak mora biti s unutarnje strane gladak, dobro izoliran i dobro zabrtvljen. Svi otvori za čišćenje moraju biti dobro zabrtvljeni. Brtve se moraju redovito kontrolirati i mijenjati po potrebi.

ISPRAVNO !

NEISPRAVNO !

a)

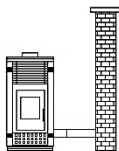
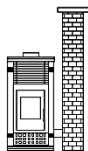

b)

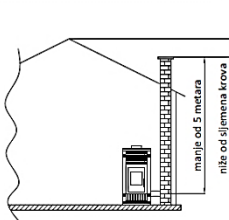
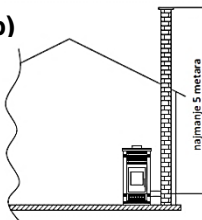

c)

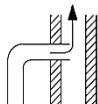
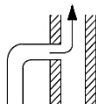

d)

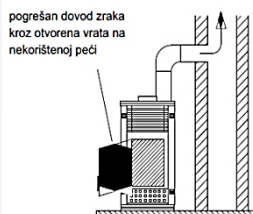
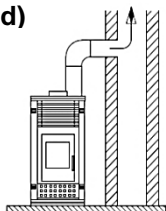

e)

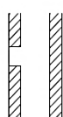

f)

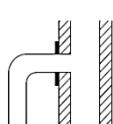

g)

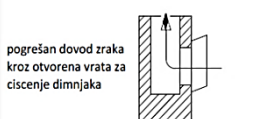
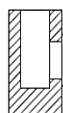

Prilikom priključenja peći na dimnjak potrebno se pridržavati lokalnih, nacionalnih i europskih propisa (normi) – DIN 4705.

Potrebno je voditi računa da spoj cijevi i dimnjaka bude izveden čvrsto i nepropusno. **Dimovodna cijev ne smije ulaziti u svijetli otvor dimnjaka** (slika 14c).



Razlike između ispravnog i neispravnog priključivanja peći na dimnjak prikazane su na slici 14.

4.5.4. KAPA DIMNJAKA

Kapa dimnjaka mora zadovoljavati sljedeće uvjete :

- **jednak unutrašnji presjek** onom od dimnjaka,
- **korisni presjek na izlazu ne manji od dvostrukog unutrašnjeg presjeka dimnjaka,**





- izrađena na način da **onemogući ulazak kiše, snijega, lišća** i ostalih stranih tijela u dimnjak,
- izrađena na način da **omogući izbacivanje produkata izgaranja u slučaju vjetrova** iz bilo kojeg smjera i nagiba,
- postavljena na način da se **omogući prikladno raspršivanje i razrjeđivanje produkata izgaranja izvan zone refleksa** (toka natrag) jer u njoj dolazi do stvaranja protutlaka. Zbog toga se potrebno pridržavati ograničenja koja se navode na *sluci 15.*,
- **ne smije imati mehaničke uređaje za usis dimnih plinova.**

RAVNI KROV

KOSI KROV

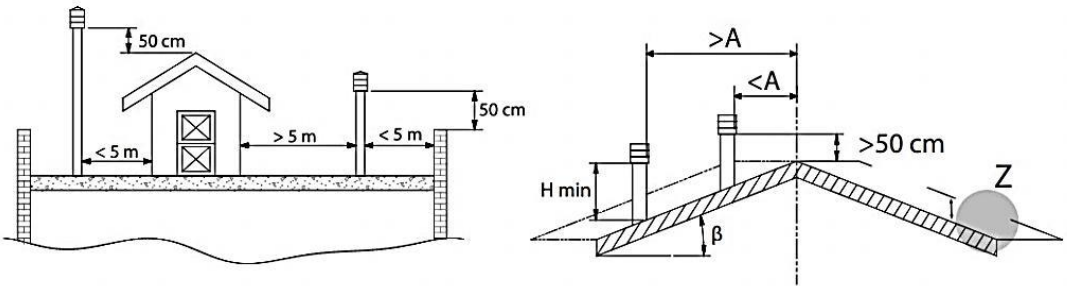

slika 15

Z=ZONA REFLUKSA

tablica 4

Nagib krova	Razmak između sljemena krova i dimnjaka	Minimalna visina dimnjaka (izmjerena od površine krova)
β	$A, \text{ m}$	$H_{\min}, \text{ m}$
15°	$< 1,85$	0,5 m iznad sljemena krova
	$> 1,85$	1 m od krova
30°	$< 1,5$	0,5 m iznad sljemena krova
	$> 1,5$	1,3 m od krova
45°	$< 1,3$	0,5 m iznad sljemena krova
	$> 1,3$	2 m od krova
60°	$< 1,2$	0,5 m iznad sljemena krova
	$> 1,2$	2,6 m od krova

4.5.5. FUNKCIONIRANJE DIMNJAKA

Između svih meteoroloških i geografskih faktora koji utječu na funkciju dimnjaka (kiša, magla, snijeg, visina, period insolacije itd.) **vjetar je sigurno odlučujući**. Osim tlaka zbog razlike u temperaturi između dimnih plinova u dimnjaku i zraka izvan dimnjaka, postoji još jedna vrsta tlaka - **dinamički tlak vjetra**.

Uzlazni vjetar UVIJEK ima efekt povećanja tlaka odnosno podtlaka ako je dimnjak pravilno instaliran. **Silazni vjetar UVIJEK ima efekt smanjenja podtlaka** ⇒ javlja se pretlak. Osim smjera i brzine vjetra bitna je i pozicija dimnjaka u odnosu na krov kuće i na okolni prostor (*slika 16*).

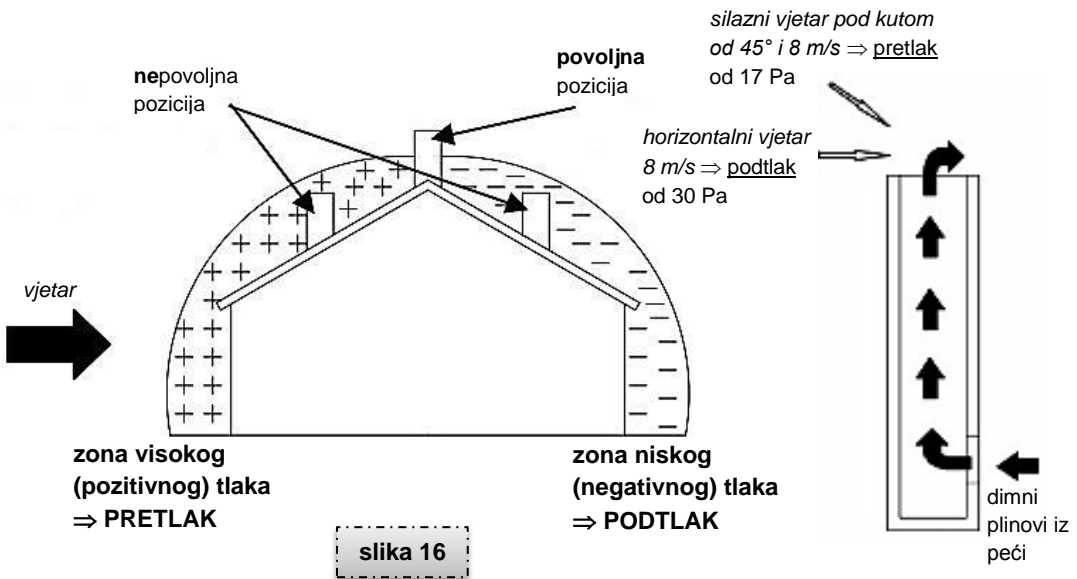

Vjetar utječe na funkciju dimnjaka i indirektno stvarajući zone visokog (pretlak) i niskog (podtlak) tlaka i izvan i unutar stambenog prostora (*slika 17*).

U prostorijama koje su direktno izložene vjetru (B) može se stvoriti tlak koji pomaže boljem radu dimnjaka, ali može i negativno utjecati na dimnjak vanjskim tlakom ako je dimnjak smješten na strani koja je izložena vjetru (A). Suprotno od toga, u prostorijama koje se nalaze u zavjetrini (C) može se stvoriti podtlak koji negativno utječe na rad dimnjaka koji je smješten na suprotnoj strani (D) od smjera puhanja vjetra.

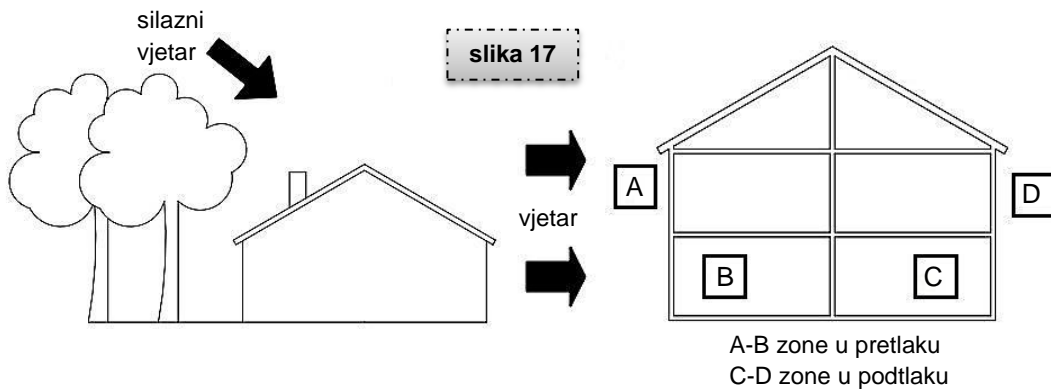

5. RUKOVANJE SA PROIZVODOM

5.1. UPUTE PRIJE UKLJUČIVANJA

Prilikom prvih nekoliko uključivanja peći savjetujemo Vam da se pridržavate sljedećih uputa :

- moguće je da iz peći izlazi lagani miris koji je posljedica sušenja korištenih boja ili silikona ;
- ne dirajte površine jer bi mogle još uvijek biti nesigurne ;
- provjetrite prostoriju više puta ;
- ova peć se ne smije koristiti za spaljivanje otpada.



Za vrijeme zagrijavanja i hlađenja **materijal peći je izložen širenju i skupljanju pa se može čuti lagano pucketanje**. Ova pojava je sasvim normalna jer je struktura peći izrađena od čeličnog lima te se zbog toga ne treba smatrati kao kvar.



OPREZ !

- **ne koristite nikakve zapaljive tekućine za paljenje peleta !**



Prije uključivanja peći provjerite sljedeće :

- **spremnik treba biti napunjen peletima,**
- **ložište mora biti čisto,**
- **gorionik mora biti očišćen i prazan,**
- uvjerite se da su **vrata** ložišta hermetički **zatvorena,**
- uvjerite se da je **kabel za napajanje spojen na pravilan način,**
- **sklopka** na stražnjem dijelu peći mora biti postavljena **na 1.**



Jako je važno da **na početku ne povećate snagu grijanja odmah na maksimum** već ju treba postepeno povećavati. U ručnom načinu rada koristite niže snage grijanja (npr. *fire* 1-2-3). Nakon nekoliko minuta možete koristiti ostale dostupne snage grijanja (*fire* 4-5), ALI zapamtite da **peć na maksimalnoj (nominalnoj) snazi smije raditi do 3 h.** Na ovaj način izbjegavate moguće štete nastale na konstrukcijskim materijalima peći.



Nakon dužeg perioda nekorištenja peći, potrebno je iz spremnika usisavačem ukloniti sve ostatke peleta koji su bili u spremniku, zbog toga jer mogu apsorbirati vlagu koja mijenja njihova prvotna svojstva i čini ih nepogodnim za izgaranje i transport do ložišta.



5.2. USIPAVANJE PELETA

Podignite poklopac (ručku za otvaranje dobili ste sa peći) spremnika za pelete. Nasipajte pelete u spremnik. Maksimalni kapacitet spremnika ovisi o tipu peći.

- ne pokušavajte skinuti zaštitnu rešetku iz spremnika !
- prilikom usipavanja, lopatica (ili vreća) sa peletima ne smije doći u kontakt sa vrućom peći !
- ne stavljajte u spremnik nijedno drugo gorivo osim peleta koji su sukladni normama spomenutim u *poglavlju 2* !

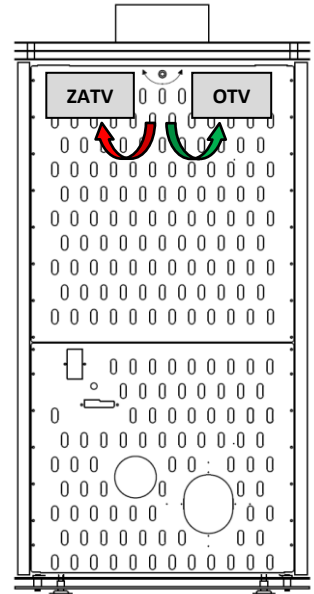

slika 18

5.3. UPRAVLJAČKA PLOČA

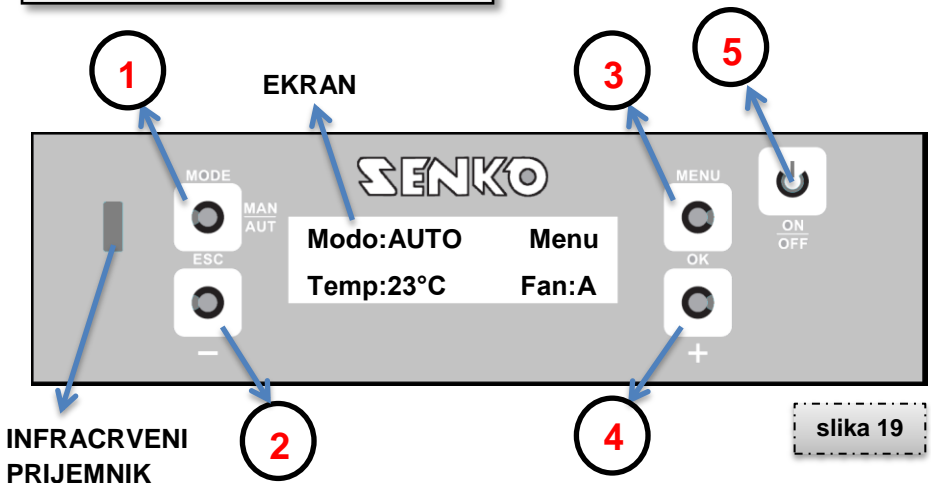

slika 19

- LEGENDA** : 1 – odabir i mijenjanje parametara (**MODE, ESC, RUCN / AUTO**)
 2 – odabir i mijenjanje parametara (**-**)
 3 – odabir i mijenjanje parametara (**MENU, OK**)
 4 – odabir i mijenjanje parametara (**+**)
 5 – **ON/OFF** (uključivanje / isključivanje)

Korisne informacije za razumijevanje funkcioniranja upravljačke ploče :



- Pozadinsko osvjetljenje na ekranu upravljačke ploče se gasi nakon otprilike 30 sekundi ukoliko se ne pritisne nikakva tipka. Za ponovno paljenje osvjetljenja pritisnite bilo koju tipku na upravljačkoj ploči.
- Na zaslonu se uvijek prikazuje radno stanje peći (ON, OFF, UKLJUCIVANJE, ISKLJUCIVANJE...) koje se odnosi na trenutno aktivirane postavke (TIMER, GASENJE, AUTO, ECO...).
- Pritiskom na bilo koju od 4 tipke oko ekrana (1 2 3 4) pristupate izborniku u kojem mijenjate radne parametre peći (snagu grijanja – FIRE, brzinu ventilatora – FAN, temperaturu grijanja prostorije – TEMPERATURE, ručni ili automatski način rada – RUCN / AUTO itd.). Svaka od ove 4 tipke ima svoju dodijeljenu funkciju, odnosno one se direktno odnose na riječi koje se u neposrednoj blizini svake od njih prikazuju na ekranu (npr. riječ u donjem lijevom kutu odnosi se na tipku 2).
- **Prilikom promjene snage grijanja važno je napomenuti da se uzlazno snaga mijenja sa vremenskim odmakom od 1 minute, dok se silazno mijenja sa odmakom od 4 minute.**
- Ako za vrijeme mijenjanja nekog parametra u bilo kojem izborniku ne potvrdite promjenu koristeći tipku 3 i ostavite tipku neaktivnom 10 sekundi, pojavljuje Vam se START zaslon i promjena NIJE pohranjena.
- Ako u bilo kojem izborniku kratko pritisnete tipku 5 (on/off), na ekranu će Vam se automatski pojaviti START zaslon (prikaz radnog stanja peći) bez pohranjivanja bilo kakvih promjena koje nisu potvrđene sa tipkom „OK“.



5.4. DALJINSKI UPRAVLJAČ

Pomoću daljinskog upravljača imate mogućnost reguliranja jačine grijanja, brzine ventilatora toplog zraka te uključivanja i isključivanja peći. Pritom daljinski upravljač UVIJEK morate usmjeriti prema infracrvenom prijemniku na upravljačkoj ploči (slika 19).

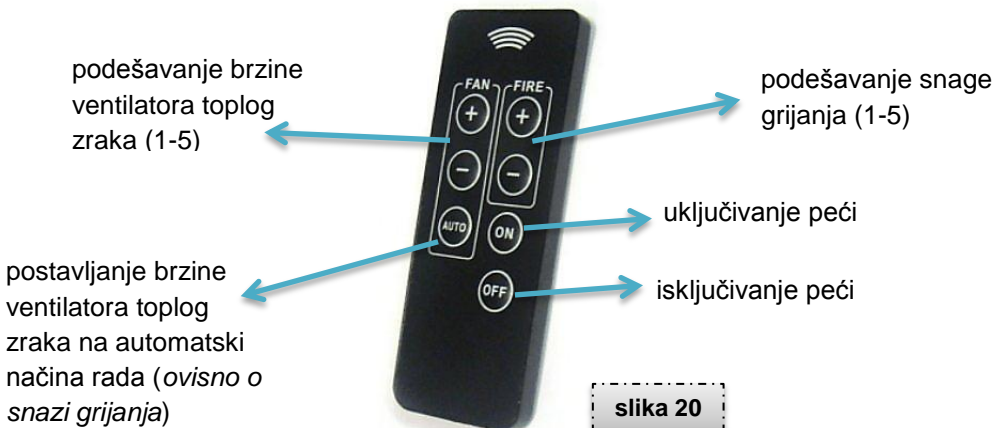

- držite daljinski upravljač daleko od direktnog utjecaja topline i vode !
- držite daljinski upravljač izvan dometa djece !



Prije prvog korištenja daljinskog upravljača sa stražnje strane treba **izvaditi zaštitnu foliju**. Ako želite zamijeniti dotrajalu bateriju, potrebno je izvući držač baterije (kao što je prikazano na *slici 21*) sa stražnje strane upravljača i promijeniti bateriju prema simbolima koji su otisnuti na njoj. Upravljač koristi **3V Lithium CR2025** bateriju.

slika 21

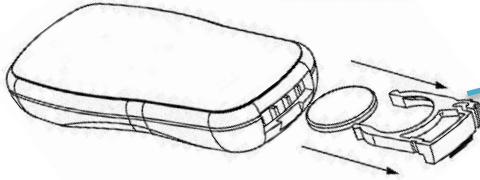

lagano pritisnuti prema unutra prilikom vađenja držača baterije

Prilikom zamjene baterije, uvjerite se da ste istu pravilno okrenuli prema polaritetu (+/-) koji je naznačen na unutrašnjem dijelu daljinskog upravljača!



Ako daljinski upravljač ne funkcioniра ili niste u mogućnosti odmah zamijeniti bateriju, možete upravljati s uređajem pomoću upravljačke ploče.

Dotrajalu **bateriju ne bacati u okoliš** već odložiti odvojeno u posebni kontejner !



5.5. PRIJE PRVOG UKLJUČIVANJA

Jedan dio kabla za napajanje priključite u utičnicu (**utičnica mora biti uzemljena !**) dok drugi dio priključite na sklopku na stražnjem dijelu peći. Nakon što ste kabel za napajanje priključili na stražnji dio peći, namjestite **prekidač na poziciju (I)**. Čim sklopka uključi dovod struje, na upravljačkoj ploči bi trebali čuti zvučni znak.

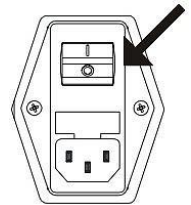

Nakon paljenja upravljačke ploče, na ekranu se pojavljuje logo proizvođača u drugom redu zaslona, dok su u prvom redu prikazani trenutna sobna temperatura i vrijeme (*slika 22*). Svake 4 sekunde početni zaslon se izmjenjuje s drugim zaslonom, gdje je u donjem redu prikazan tip peći koja je trenutačno pohranjena u glavnoj memoriji (P 7 AIR ili P 10 AIR). Za vrijeme izmjenjivanja ova dva zaslona, pozadinsko osvjetljenje se **maksimalno održava**, te pritiskanje bilo koje tipke neće imati učinka.

slika 22



Nakon otprilike 12 sekundi pojavljuje se „**START**“ zaslon (slika 23.) ⇒ to znači da je sustav spreman.



slika 23



U prvom redu zaslona prikazani su trenutna sobna temperatura (preciznost od 0,5°C) i trenutno vrijeme. U donjem redu zaslona izmjenjuju se svake 2 sekunde opcije koje opisuju trenutni status peći s aktivnim funkcijama (tablica 5.) i aktivni alarm, ako postoji.

tablica 5

Funkcija	Prikazane opcije
Trenutni status peći	UKLJUCIVANJE
	ON
	ISKLJUCIVANJE
	OFF
	GASENJE NAKON NESTANKA STRUJE
	PALJENJE NAKON NESTANKA STRUJE
Timer aktiviran	Timer
Gašenje peći u 12:30	Gasenje 12:30
Modem aktivan	Modem ukljucen
„Eco“ je aktivan	ECO ukljucen*
Alarm je aktivan	Upozorenje**

*ova obavijest se prikazuje samo ako je uključena opcija ECO

**ova obavijest se prikazuje samo ako je najmanje jedan alarm aktivan

Za sve zaslone koji će biti opisani, pozadinsko osvjetljenje na ekranu održava se do maksimuma; ukoliko se ne pritisne nikakva tipka unutar 10 sekundi, ekran se vraća na START zaslon (*slika 23*), a pozadinsko osvjetljenje na ekranu se smanjuje (nakon 30 sekundi); nakon još dodatnih 20 sekundi pozadinsko osvjetljenje se gasi.

Kada se pozadinsko osvjetljenje na ekranu ugasi, pritiskom na bilo koju tipku će se opet upaliti i prikazat će se zaslon za odabir na kojem piše **MENU – izbornik** (*slika 24*).



Kako je prikazano na prethodnoj slici, na ekranu se pojavljuju opisi funkcija:

1. tipka za odabir načina rada (**Modo**) – izmjenjuje način rada iz ručnog u automatski (RUCN / AUTO) ;
2. pritiskom na tipku izbornika (**Menu**) mogu se birati dodatne opcije (vidi *poglavlje 5.8.*) ;
3. tipka za promjenu temperature (5-35°C) / snage grijanja (1-5) (**Temp / Fire**) ovisno o prethodno odabranom načinu rada ;
 ➔ tipku pritisnuti i držati 2 sekunde !
4. tipka za podešavanje brzine ventilatora toplog zraka (**Fan**) – 5 razina brzine ;
5. tipka za uključivanje/isključivanje (**ON/OFF**) vraća ekran natrag na START zaslon.



slika 25

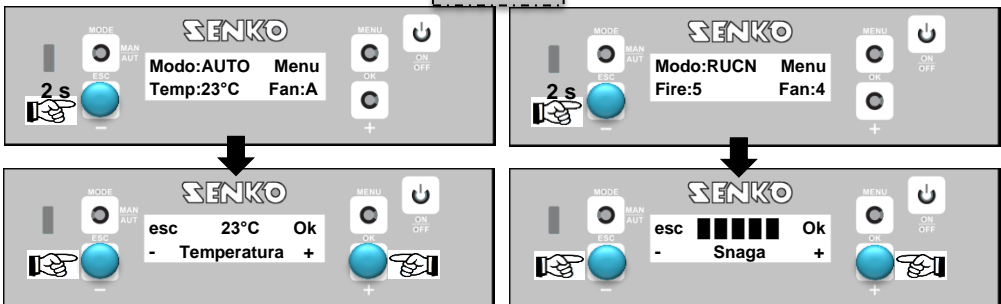

5.5.1. IZBORNIK ZA DATUM I VRIJEME

Pritiskom na tipku 3 (Menu) pojavit će se izbornik **< Datum vrijeme >**.

Dostupne funkcije navedene su u sljedećoj tablici i slici.

slika 26

tablica 6

Funkcija	Vrijednost
Vrijeme	00 - 23
Minute	00 - 59
Dan	Po – Ne
Broj dana	00 - 31
Mjesec	01 - 12
Godina	2010 - 2109

U navedenom izborniku, parametar koji želite promijeniti (tipka 3 – Set) počinje bljeskati na ekranu. Pritiskom na tipke 2 i 4 smanjujete ili povećavate određeni parametar. Svaku promjenu koju ste napravili morate potvrditi pritiskom na tipku 3 (Ok), inače ista neće biti pohranjena. Pomoću tipke 1 (Esc) vraćate se na prethodni izbornik bez pohranjenih promjena.

Ukoliko se ne pritisne nijedna tipka unutar 10 sekundi, ekran se vraća na START zaslon bez pohranjenih promjena !

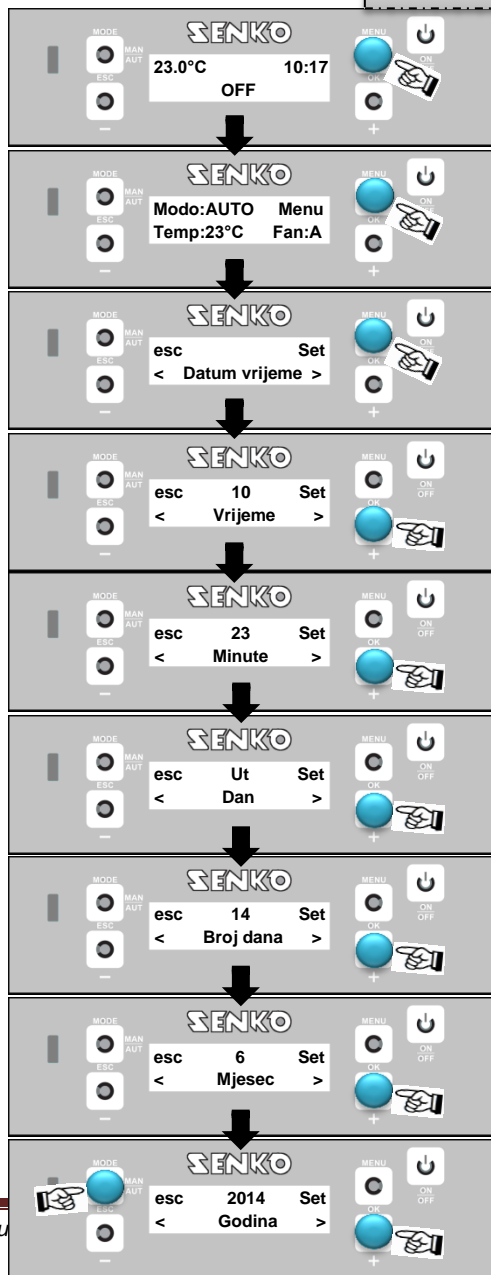

5.6. UKLJUČIVANJE / ISKLJUČIVANJE

Uključivanje (ili isključivanje) peći postiže se pritiskom na tipku **ON/OFF** na upravljačkoj ploči **u trajanju od 2 sekunde** (tipka 5 – slika 19) ili na tipku 1 (ON) na daljinskom upravljaču. Upravljačka ploča će dati zvučni signal i na ekranu će biti prikazana opcija **UKLJUCIVANJE**.

Nakon prvog uključivanja koje traje maksimalno 15 min (# - vidi *sljedeću stranicu*) (svako ostalo paljenje traje 4 - 8 min), peć postepeno dolazi u stanje normalnog rada.

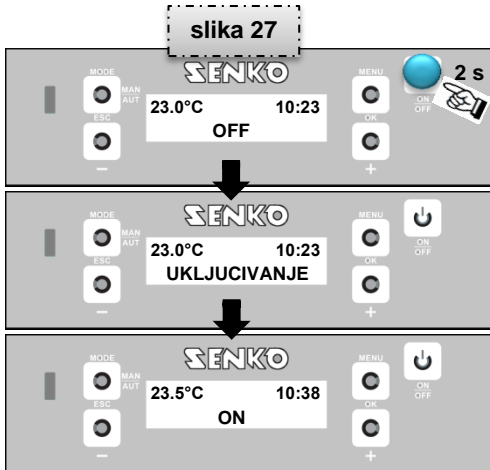

ILI



1 - ON

2 - OFF

Prvi pokušaj uključivanja možda ne bude uspješan, budući da je dozator (puž) potpuno prazan na početku i ne dozira uvijek jednaku



količinu peleta u ložište. U tom slučaju upravljačka ploča će dati zvučni signal i na ekranu će se pojaviti **alarm A01** (vidi poglavlje 5.12.) !

Poništite (resetirajte) alarm na upravljačkoj ploči, očistite ložište i ponovite uključivanje peći !



Ako se nakon ponovnog uključivanja (prošlo je 15 min) peleti nisu zapalili, provjerite da li je gorionik pravilno namješten. Gorionik mora potpuno prijanjati uz svoje kućište i ne smije sadržavati ništa pepela.





Ako se i nakon ove provjere javljaju nepravilnosti u paljenju, to znači da postoji problem u određenim komponentama peći ili je peć instalirana na nepravilan način → **očistite ložište i pozovite ovlaštenog servisera !**



probleme sa prvim paljenjem (kad je dozator prazan) možete izbjeći na način da prije uključivanja peći aktivirate funkciju doziranja peleta

navedena funkcija nalazi se u izborniku POSTAVKE pod nazivom < **Doziranje** >



nakon što aktivirate doziranje peleta, potrebno je pričekati nekoliko minuta dok se spirala dozatora ne popuni i prvi peleti počnu padati u gorionik

nakon toga isključite doziranje pritiskom na tipku 1 (**esc**) i vratite se na START zaslon

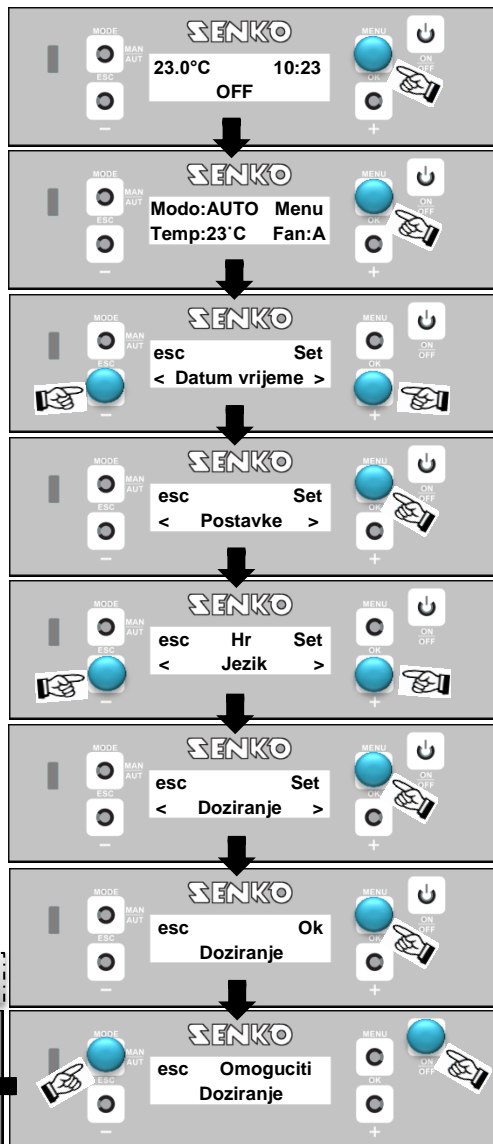

slika 28



Peć se gasi pritiskom na tipku 5 (na upravljačkoj ploči) u trajanju od 2 sekunde **ili** pritiskom na tipku 2 (na daljinskom upravljaču). Nakon što ste pritisnuli navedene tipke započinje **faza hlađenja**. U ovoj fazi zaustavljeno je doziranje peleta u ložište, te istovremeno započinje čišćenje ložišta (ispuhivanje pepela → ventilator radi na maksimalnoj brzini) i kontinuirano hlađenje peći. Faza hlađenja **može trajati 20 do 40 minuta***, ovisno o tome kako dugo je peć radila na maksimalnoj snazi te o tome gdje je ista smještena.

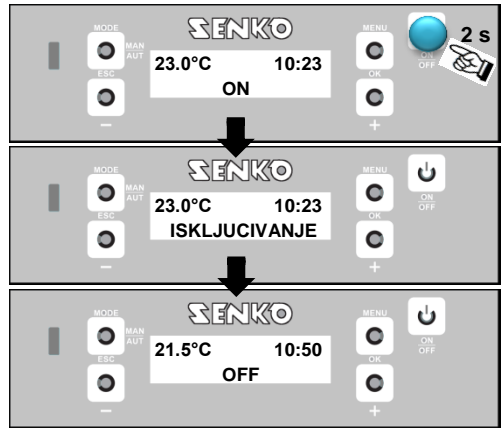

slika 29

Nakon faze hlađenja na ekranu se pojavljuje **OFF** (peć isključena).

* **Ako želite smanjiti trajanje gašenja (isključivanja) peći** koja je do gašenja radila na snazi grijanja 1 (Fire 1), **prije isključivanja** istu podesite na snagu grijanja 5 (ILI ventilator toplog zraka podesite na *Fan:5*) te za otprilike 5 min isključite peć.



5.7. RADNI REŽIM

5.7.1. RUČNI NAČIN RADA (RUCN)

U ovom načinu rada **možete podešavati snagu grijanja (Fire: 1 – 5) i brzinu ventilatora toplog zraka (Fan: 1 – 5)**. Pritiskom na bilo koju tipku na upravljačkoj ploči na ekranu će se pojaviti zaslon za odabir (slika 30). Ako je sustav u automatskom načinu rada, pritiskom na gornju lijevu tipku (**Modo**) mijenjate način rada peći u ručni (**RUCN**).

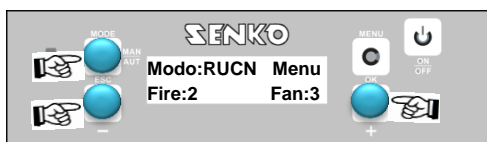

slika 30

5.7.2. AUTOMATSKI NAČIN RADA (AUTO)

Za razliku od ručnog načina rada gdje podešavate snagu grijanja, u automatskom načinu rada **možete podešavati temperaturu prostorije (Temp: 5 – 35°C)**. Temperatura prostorije mjeri se pomoću sonde (S-slika 31a) – crna žica, koja je smještena na stražnjoj strani peći pored prekidača za uključivanje. Da bi sonda mjerila što realniju temperaturu prostorije, potrebno je **osigurati da ista bude smještena što dalje od dimnjaka**.

Peć možete spojiti i na **sobni termostat**. Žice termostata spojite na priključak JC na stražnjoj strani peći. U ovom slučaju sonda (S) na stražnjoj strani peći više nema svoju funkciju. Ovlašteni serviser mora **aktivirati termostat u tehničkom izborniku**.

Peć će automatski mijenjati snagu grijanja da bi se održala konstantna temperatura prostorije koju ste zadali. **Brzina ventilatora toplog zraka mijenja se automatski prema trenutnoj snazi grijanja**.

Pritiskom na bilo koju tipku na upravljačkoj ploči na ekranu će se pojaviti zaslon za odabir (slika 31b). Ako je sustav u ručnom načinu rada, pritiskom na gornju lijevu tipku (**Modo**) mijenjate način rada peći u automatski (**AUTO**).

Peć će raditi na maksimalnoj snazi sve dok se ne postigne temperatura koju ste zadali.

Kada se postigne zadana

sobna temperatura, peć će postepeno smanjivati snagu grijanja do minimalne. Kada sobna temperatura padne ispod zadane vrijednosti, peć se postepeno vraća na maksimalnu snagu grijanja da bi postigla zadanu temperaturu.

Nakon svakog uključivanja, peć se vraća na onaj način rada koji je bio podešen prije zadnjeg isključivanja !



slika 31b

5.7.3. ECO NAČIN RADA (ECO)

Ovaj način rada je sličan automatskom načinu rada. Za razliku od automatskog načina rada koji, kada se postigne zadana temperatura, počinje smanjivati snagu grijanja do minimalne, ECO način rada **ISKLJUČUJE PEĆ kada se postigne zadana temperatura prostorije. Ako zadana temperatura prostorije padne za određenu vrijednost koja je tvornički podešena na 2°C te nakon što prođe vrijeme hlađenja (isključivanja) peći, PEĆ SE AUTOMATSKI PONOVO UKLJUČUJE.**

Primjer: ako je trenutna temperatura prostorije 15°C, a Vi ste na upravljačkoj ploči podesili temperaturu 20°C, peć će raditi na maksimalnoj snazi grijanja (*Fire 5*). Jednom kada se 20°C postigne, peć počinje smanjivati snagu do minimalne te nakon određenog (tvornički podešenog) vremena se isključuje (*ISKLJUCIVANJE*). Kada temperatura

padne ispod tvornički podešene vrijednosti (npr. 18°C) i prošlo je određeno vrijeme hlađenja (isključivanja) peći, peć se automatski uključuje

slika 32

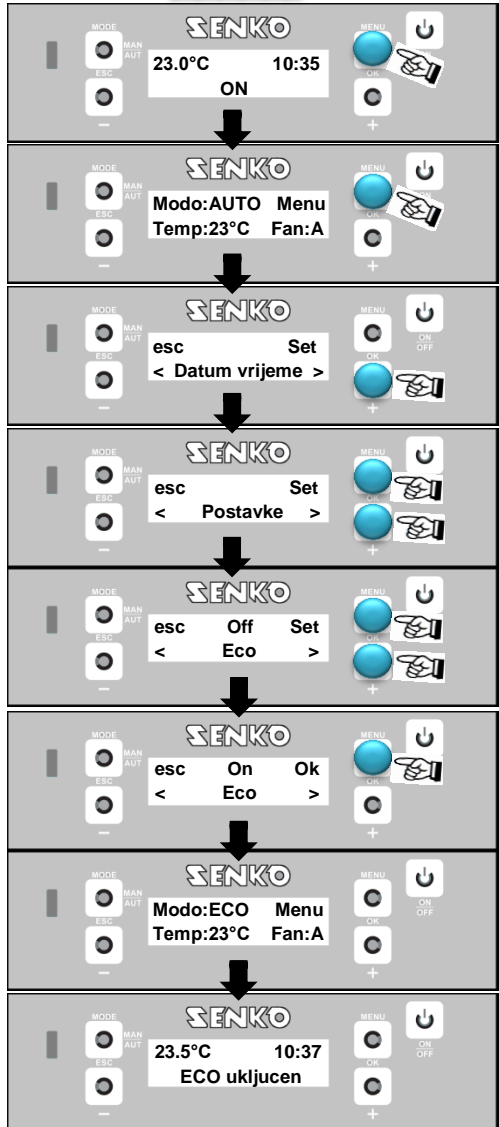

(UKLJUCIVANJE → ON) i nastavlja raditi sve do temperature 20°C. Ako se temperatura izmjerena pomoću sonde održava iznad postavljene vrijednosti (npr.20-21°C), peć će se isključiti. Nakon toga **peć ponavlja postupak uključivanje - isključivanje** na način kako je opisano u prethodnom odlomku.



Na START zaslonu pritisnite desnu gornju tipku, pojavit će se zaslon sa izbornikom (*slika 32*). Pritiskom na istu tipku (**Menu**) i pomicanjem zaslona (pomoću donje desne tipke) dolazite do zaslona na kojem piše **Postavke**. Ponovo pritisnete gornju desnu tipku (**Set**) i pomičete zaslon sve dok ne dođete do **Eco**. Pritisnete Set ponovo i odaberete **On** te potvrdite sa **Ok**. Na zaslonu se pojavljuje **ECO ukljucen**. Za isključivanje Eco načina rada slijedite istu proceduru.



Ovaj način rada preporučuje se samo za peći koje rade u dobro izoliranim prostorijama gdje su mali gubici topline !

5.7.4. VENTILATOR TOPLOG ZRAKA (*FAN*)

Kao što je već spomenuto, peć je opremljena ventilatorom toplog zraka koji **grije prostor kroz rešetke na prednjoj strani peći**. Možete podešavati **5 različitih brzina vrtnje** ovisno o tome u kojem načinu rada se peć nalazi (AUTO ili RUCN).



U automatskom načinu rada brzina ventilatora je povezana sa snagom grijanja peći. Npr. ako je snaga grijanja 3 (*Fire: 3*), ventilator se automatski podešava na brzinu 3; ako je snaga grijanja 5 (*Fire: 5*), brzina ventilatora je 5 itd. Na upravljačkoj ploči je prikazano **Fan:A**.

Brzina se mijenja jednostavno 1-2-3-4-5 pritiskanjem donje desne tipke na kontrolnoj ploči.



- **nisu preporučljive brzine ventilatora toplog zraka manje od postavljene snage grijanja !**
- **u protivnom dolazi do pregrijavanja peći i oštećenja elektronike. Krajnja posljedica je gubitak garancije na proizvod !**

5.8. DODATNE FUNKCIJE

5.8.1. AUTOMATSKO ISKLJUČIVANJE (GASENJE)

slika 33

Ovom funkcijom **namještate (programirate) kada želite da Vam se peć ugasi**. Funkcija **Gasenje** prikazuje se na upravljačkoj ploči samo ukoliko je peć uključena ili je u procesu paljenja.

Raspoložive vrijednosti možete namještati počevši od prve desetke koja dolazi nakon trenutnog vremena (npr. ako je trenutno vrijeme 15:43, prva vrijednost koju možete namjestiti je 15:50), a najviše do 23 h i 50 min nakon trenutnog vremena.

Ova funkcija namješta se slično kao i prethodno opisan Eco način rada peći. Jednom kada ste postavili ovu funkciju, na START zaslону se prikazuje npr. **Gasenje 15:50**.

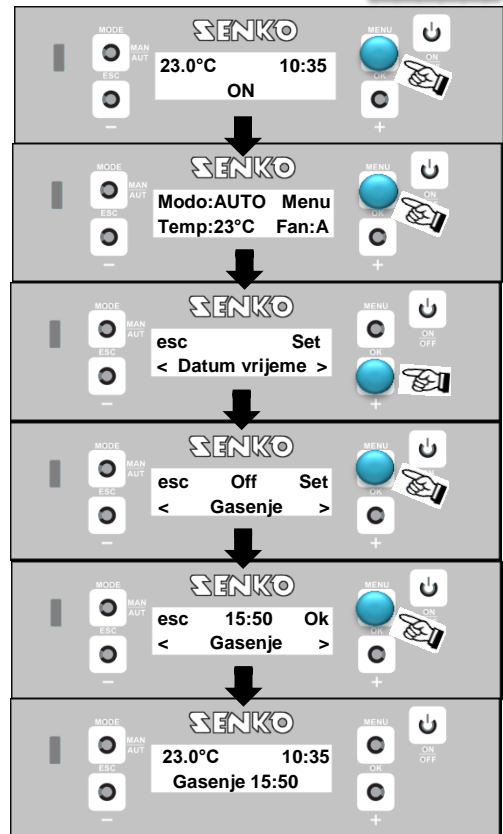

5.8.2. TIMER

Ova funkcija Vam omogućuje postavljanje **6 različitih on/off dnevnih rasporeda**. Svaki raspored se može dodijeliti jednom ili većem broju dana u tjednu, što Vam daje **vrlo fleksibilan i lako podesiv tjedni raspored** koji odgovara svim potrebama.

Korištenje ovog izbornika slično je kao i kod Eco načina rada. Dostupne funkcije prikazane su u *tablici 7.*, istim redoslijedom kojim se pojavljuju na ekranu.

tablica 7

Funkcija	Opis
Omoguci	On/Off
Ucitati profil	Učitavanje unaprijed definiranih predložaka tjednih profila; P01 – P10
Ponistiti timer	Otkazivanje svih trenutnih postavki, te povratak na zadane postavke; potrebna je potvrda (tipka „Ok“) za vraćanje na zadane vrijednosti
Prog.1,2,3,4,5,6	

Podešavanje **moгуćih 6 programa** izvodi se u novom izborniku, s popisom parametara kako je opisano u sljedećoj tablici.

tablica 8

Funkcija	Vrijednost
Omoguci	On/Off
Start	0-23 (koraci od 15 minuta)
Stop	0-23 (koraci od 15 minuta)
Temp.zraka	5-35°C (18°C zadano)
Snaga	1-5 (1 zadano)
Dani	Po, Ut, Sr, Ce, Pe, Su, Ne

Kako bi se aktivirao svaki dnevni raspored, sati za start i stop moraju biti namješteni, da bi vremenski razmak bio definiran.

- **TIMER funkcija se može aktivirati (ili deaktivirati) bilo da je peć isključena (OFF) ili uključena (ON) !**
- **Ako ste aktivirali neki Program, na START zaslonu upravljačke ploče pojavit će se *Timer prog.* !**



Preporuke :

- vremenski periodi uključivanja i isključivanja trebaju obuhvaćati samo jedan dan, od 00:00 do 23:45 h, što znači da peć ne može raditi npr. s petka na subotu !

slika 34

PRIMJER : ⇒ start u 06:00 h

⇒ stop u 17:00 h

⇒ start u 21:00 h

⇒ stop u 05:00 h

✗ GREŠKA

➔ RJEŠENJE:

Prog1: Start 21:00, Stop 23:45

Prog2: Start 00:00, Stop 05:00

⇒ program uzima nižu vrijednost (znači 05:00 h) kao uključivanje !

- prema prethodnom primjeru, znači možete programirati samo „uzlazne“ sate, dok „silazne“ NE !
- prije korištenja Timer funkcije trebate postaviti aktualni dan i sat (ako još niste) prema poglavlju 5.5.1. !
- da bi Timer funkcija radila trebate je ne samo programirati nego i aktivirati (OMOGUCI) kao što je prikazano na slici 34.

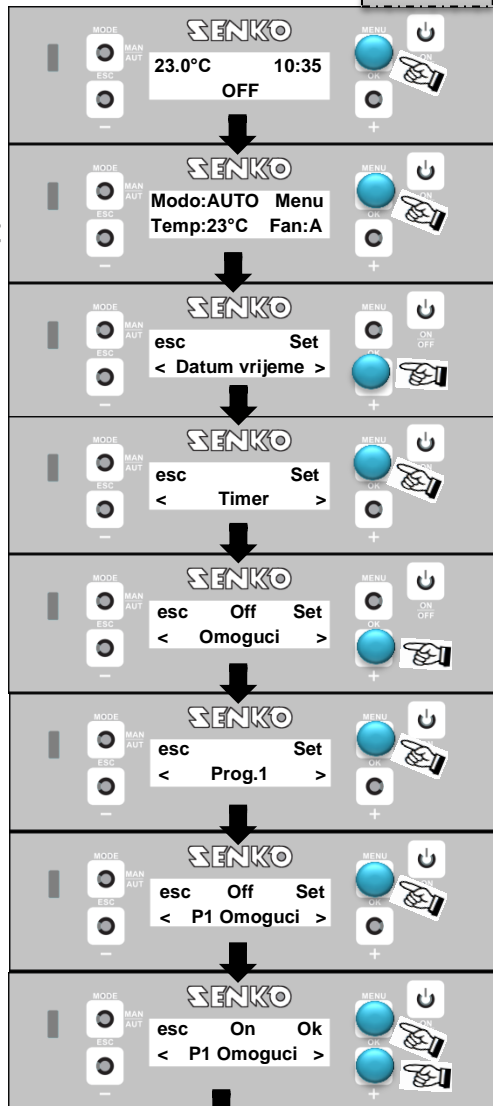

5.8.2.1. TJEDNI PROFILI



Na upravljačkoj ploči dostupna je grupa od 10 tjednih profila (programa) za brzo podešavanje on/off vremena korištenja peći. Svaki profil je karakteriziran sa start/stop vremenima po pojedinim danima. **Kada ste izabrali određeni profil, možete slobodno mijenjati sve parametre koji ga karakteriziraju.** Postupak odabira možete vidjeti na *slici 35*, a popis dostupnih unaprijed definiranih profila u *tablici 9*.

slika 35

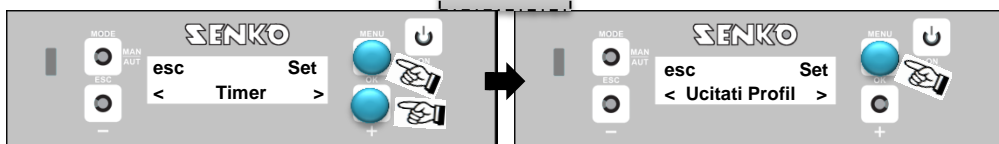

ON OFF

tablica 9

Pr.	Dani	Raspored																							
		00	01	02	03	04	05	06	07	08	09	10	11	12	13	14	15	16	17	18	19	20	21	22	23
1	Po-Pe																								
	Su-Ne																								
2	Po-Pe																								
	Su-Ne																								
3	Po-Pe																								
	Su-Ne																								
4	Po-Pe																								
	Su-Ne																								
5	Po-Su																								
	Ne																								
6	Po-Pe																								
	Su-Ne																								
7	Po-Pe																								
	Su-Ne																								
8	Po-Pe																								
	Su-Ne																								
9	Po-Pe																								
	Su-Ne																								
10	Pe																								
	Su-Ne																								



Ako je neki program timer-a aktivan, a Vi želite unaprijed uključiti / isključiti peć, promijeniti temperaturu isl., naredba (promjena) koju ste napravili ima prednost ispred timer-a. *Primjer:* u timer-u je podešeno uključivanje u 8:00, ali Vi odlučite uključiti peć u 7:00. Peć će se normalno uključiti u 7:00, a uključivanje u 8:00 će biti zanemareno. U svakom slučaju program u timer-u ostat će nepromijenjen (uključivanje u 8:00).

5.9. POSTAVKE

Izbornik za postavke, kao i glavni izbornik, uključuje popis podataka i parametara, a korištenje je isto kao i u glavnom izborniku. U sljedećoj tablici su popisane razne opcije istim redom kako se pojavljuju na ekranu, zajedno s njihovim vrijednostima.

tablica 10

Opcija	Vrijednost
Jezik	Hr-Fr-Es-De-Nl-It-En
Eco	On/Off
Osvjetljenje	On - 1200 sek (koraci od 10 sek)
Ton tipke	On/Off
°C/°F	Auto / °C / °F
Doziranje +/-	Vidi 5.9.2.
Termostat*	On/Off
Doziranje	Vidi 5.9.3.
Ciscenje	Vidi 5.9.4.

*opcija, može ga uključiti SAMO SERVISER

5.9.1. POZADINSKO OSVJETLJENJE

Opcija za pozadinsko osvjetljenje Vam omogućuje da namjestite vrijeme i korištenu razinu pozadinskog osvjetljenja na START zaslonu. Izaberete li ON, ekran će biti osvjetljen cijelo vrijeme ; ostali podaci namještaju vremenski odmak u kojem se pozadinsko osvjetljenje prigušuje.

5.9.2. KOREKCIJE DOZIRANJA PELETA (DOZIRANJE +/-)



Ova opcija Vam omogućuje mijenjanje dva podatka (prilikom uključivanja i prilikom normalnog rada peći), kako bi se promijenio glavni ciklus dozatora peleta. **Regulirate postotak doziranja peleta.**



Ovisno o vrsti (kvaliteti) peleta Vaša će peć dozirati više ili manje peleta. Da bi znali koliko imate veće/manje doziranje od tvornički podešenog, savjetujemo Vam da prije puštanja peći u pogon napravite sljedeći postupak:



- napunite spremnik sa 2-3 kg peleta
- pokrenite opciju **Doziranje** (vidi *poglavlje 5.9.3.*) → dozator počinje konstantno dozirati pelete
- zapišite vrijeme početka doziranja i pustite da dozator radi točno 10 minuta
- nakon toga izvadite pelete iz ložišta i izvažite ih na kuhinjskoj vagi
- to ponovite 3 puta i izračunajte prosječnu vrijednost
- ako količina peleta odstupa od tvornički zadane (*tablica 11*), potrebno je napraviti korekciju doziranja

tablica 11

Količina peleta	Korekcije doziranja
>1240 g	Smanjiti doziranje (npr. -2)
1200 – 1240 g	+/- 0 (nije potrebna korekcija)
<1200 g	Povećati doziranje (npr. +2)

VAŽNO: korekcije doziranja potrebno je napraviti **prilikom svakog mijenjanja vrste (tipa) peleta !!!**



DOZIRANJE PELETA JE TVORNIČKI PODEŠENO ZA NOMINALNU SNAGU PEĆI, A TO JE I MAKSIMALNA SNAGA ! KUPCU NIJE DOZVOLJENO PREKORAČITI NOMINALNU SNAGU !!!

U slučaju da na peći postoje problemi u radu, a koji su posljedica količine (premale ili prevelike) peleta, možete direktno na upravljačkoj ploči regulirati doziranje peleta. Problemi se mogu podijeliti u dvije kategorije :

NEDOSTATAK GORIVA

- peć nije u stanju razviti prikladan plamen i on je slab i kada je peć na velikoj snazi grijanja
- na minimalnoj snazi peć ima tendenciju da se skoro ugasi te se javlja alarm A02 (*vidi 5. 12.*)

VIŠAK GORIVA

- peć stvara visoki plamen čak i kada je na maloj razini snage grijanja
- dosta se prlja staklo i na taj način se skoro potpuno zatamnjuje
- u ložištu se stvaraju naslage pepela te se začepljuju otvori za usis primarnog zraka za izgaranje zbog previše unesenih peleta koji ne uspijevaju izgorjeti do kraja

Popis funkcija za reguliranje doziranja peleta u ložište nalazi se u sljedećoj tablici.

tablica 12

Funkcija	Vrijednost
Aktivacija privremenih stanja (<i>regulirate doziranje peleta prilikom paljenja peći – UKLJUCIVANJE</i>)	-5 ÷ 5
Aktivacija stanja snage (<i>regulirate doziranje peleta prilikom normalnog rada peći – ON</i>)	

Primjer:

- **NEDOSTATAK GORIVA** : povećajte vrijednost u postocima za 5 % i isprobajte peć sa novom izmjenom u trajanju od barem pola sata. Ako se problem ublaži, ali se ne riješi, povećajte za još 5 %. Ponavljajte postupak sve dok se problem ne riješi.
- Npr. +1 → +5% ⇒ za 5% veće doziranje
 +2 → +10% ⇒ za 10% veće doziranje
 max. +5 → +25% ⇒ za 25% veće doziranje
- **VIŠAK GORIVA** : isti princip kao i kod nedostatka goriva, samo što smanjujete doziranje za određeni postotak (max. 25% manje doziranje) !



5.9.3. DOZIRANJE PELETA (*DOZIRANJE*)

Ova opcija se prikazuje **samo ako je peć isključena (off)**, a cilj joj je doziranje peleta u ložište (vidi *slika 28*).

5.9.4. ČIŠĆENJE

Ova opcija se prikazuje **samo ako je peć isključena (off)**. Ventilator za odsisavanje dimnih plinova je namješten na svoju maksimalnu brzinu kako bi otpuhao pepeo i čađu iz ložišta.

5.10. TEHNIČKI IZBORNİK (*SERVIS*)

Ovaj izbornik je namijenjen isključivo **u svrhu servisiranja** te uključuje sve podatke koje može mijenjati samo ovlašteno tehničko osoblje. Pristup ovom izborniku je zaštićen lozinkom.

 **Nakon 2000 radnih sati** na zaslonu upravljačke ploče pojavit će se obavijest „**Upozorenje**“ ILI „**Servis**“ što znači da je potrebno napraviti kompletan servis peći ⇒ od servisera morate dobiti „**POTVRDU O OBAVLJENOM SERVISU U JAMSTVENOM ROKU**“.



NAPOMENA: **Ako nakon pojavljivanja ove obavijesti ne nazovete ovlašteno tehničko osoblje, gubite garanciju na proizvod !**

5.11. KORISNIČKE INFORMACIJE

Ovaj izbornik (na upravljačkoj ploči prikazan kao **Informacije**) uključuje **popis vrijednosti i funkcija koje se odnose na kontrolu rada peći**. Niti jedna prikazana vrijednost se ne može mijenjati !

Donji red izbornika prikazuje ime podatka čija je vrijednost prikazana. Tipke sa strelicama omogućuju pregledavanje različitih podataka u izborniku. U sljedećoj tablici prikazani su različiti podaci u izborniku istim redoslijedom kako se pojavljuju, s njihovim dostupnim vrijednostima.

tablica 13

Funkcija	Vrijednost
Kôd upravljačke ploče	000000
Sigurnosni kôd	000000
Kôd zaslona	000000
Vrijeme rada	000000 – 999999 sati
Vrijeme rada od zadnjeg servisa	0000 – 9999 sati
Servis tel.broj	0038540337344
Ventilator dimnih plinova	0000 – 2500 rpm (<i>okretaja u minuti</i>)
Izmjereni protok zraka	000 – 400 lpm (<i>litara u minuti</i>)
Temperatura dimnih plinova	000 – 300°C
Vrijeme doziranja peleta *	0.1 – 12 sekundi
Aktivacija ventilatora 1	0 - 30
Aktivacija ventilatora 2 **	

* ovisno o trenutnom načinu rada peći na pelete

**ova obavijest se prikazuje samo ako je peć opremljena sa dva ventilatora toplog zraka

5.12. ALARMI

Kada se dogodi alarmantno stanje, na upravljačkoj ploči prikaže se zaslon za alarm (*slika 36*) ⇒ **peć se automatski isključuje**. U toj situaciji **ne možete pristupiti početnom zaslonu**, a status peći se ne može mijenjati **prije izdavanja naredbe za deblokiranje alarma**.

U donjem redu ekrana navedeni su tip i ime alarma. **Tipka On/Off zaustavlja zvuk alarma, a ukoliko se pritišće duže od 2 sekunde, alarm će biti deblokiran, ali samo ukoliko je uzrok alarma uklonjen**. Ako tipku *Info* pritisnete **duže od 5 sekundi**, dok je zaslon alarma prikazan, pristupa se glavnom izborniku gdje se eventualne pogreške mogu ispraviti.



slika 36

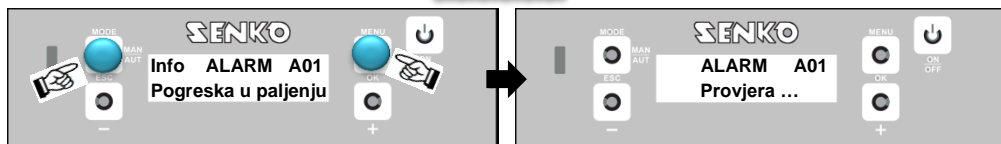

Pritiskom na tipku **Info** na ekranu se pojavljuje kratak opis problema i informacije kako ukloniti problem koji je nastao. Tipka **esc** vraća ekran na prijašnji zaslon. Ukoliko se nijedna druga tipka ne pritisne u roku 60 sekundi, ekran se vraća na početni zaslon.

tablica 14

Kôd	Naziv alarma	Informacije
A01	<p>Pogreška u paljenju</p> <ul style="list-style-type: none"> - nisu postignuti tvornički zadani preduvjeti za normalno paljenje - nema peleta u spremniku - onečišćen gorionik - upaljač se ne zagrijava - začepljen dozator peleta 	<p>očistite ložište i pokrenite ponovo</p> <ul style="list-style-type: none"> - provjerite razinu peleta u spremniku - provjerite da li je gorionik pravilno namješten i da li je očišćen - uključite peć i provjerite da li se upaljač zagrijava - ispraznite spremnik i očistite spiralu dozatora
A02	<p>Plamen se ugasio</p> <ul style="list-style-type: none"> - dozator radi „na suho“ ili je začepljen - nedostatak goriva u ložištu - prevelika brzina ventilatora dimnih plinova 	<p>napunite spremnik sa peletima</p> <ul style="list-style-type: none"> - očistite spiralu dozatora i napunite spremnik - vidi poglavlje 5.9.2. - serviser mora smanjiti brzinu ventilatora !
A03	<p>Previsoka temperatura u spremniku za pelete</p> <ul style="list-style-type: none"> - pregrijavanje peći - peć predugo radi na maksimalnoj snazi ili je slabo ventilirana odnosno ventilator toplog zraka radi na premaloj brzini 	<p>vidi Uputstvo za upotrebu</p> <ul style="list-style-type: none"> - ostavite da se peć ohladi do kraja - nakon resetiranja alarma možete ponovno uključiti peć - smanjite snagu grijanja peći i povećajte brzinu ventilatora toplog zraka
A04	<p>Previsoka temperatura dimnih plinova</p>	<p>vidi Uputstvo za upotrebu</p> <ul style="list-style-type: none"> - ostavite da se peć ohladi do

	<ul style="list-style-type: none"> - pregrijavanje peći - peć predugo radi na maksimalnoj snazi ili je slabo ventilirana odnosno ventilator toplog zraka radi na premaloj brzini 	<i>kraja</i> <ul style="list-style-type: none"> - nakon resetiranja alarma možete ponovno uključiti peć - smanjite snagu grijanja peći ili povećajte brzinu ventilatora toplog zraka
A05	<p>Preveliki ili premali podtlak dimnih plinova</p> <ul style="list-style-type: none"> - dimni kanali ili dimnjak začepljen - dimnjak je promjera većeg od propisanog - otvorena su vrata ložišta ili je oštećena brtva na vratima - začepljena spirala dozatora (nekvalitetni peleti) - nepravilno izvedena instalacija (dimnjak dobro ne brtvi) - gorionik nepravilno smješten u kućište 	<p>uklonite moguće zapreke</p> <ul style="list-style-type: none"> - PONOVITI PALJENJE 5-6 PUTA - kada se peć isključuje (vent.dim.pl. se vrti maksimalno), ZAPALITI PAPIR I STAVITI U LOŽIŠTE ŠAKU PELETA DA SE DIMNJAK ZAGRIJE provjerite i očistite dimnjak i dimne kanale - peć spojiti na dimnjak propisanog promjera - provjerite vrata ložišta i zamijenite brtvu ako je potrebno - izvadite sve pelete iz spremnika i očistite spiralu dozatora - pravilno namjestite gorionik u kućište
A06	Premali ili preveliki protok primarnog zraka za izgaranje	<i>provjerite čistoću gorionika / dovod primarnog zraka / dimnjak</i>
A07	<p>Vrata ložišta otvorena</p> <ul style="list-style-type: none"> - nekontrolirani ulaz zraka u ložište - začepljen dimnjak ili dimni kanali 	<i>provjerite jesu li vrata zatvorena</i> <ul style="list-style-type: none"> - zamijenite brtvu ako je potrebno - provjerite i očistite dimnjak i dimne kanale ako je potrebno
A08	Pogreška ventilatora dimnih plinova	<i>provjerite čistoću centralnog kanala dimnih plinova</i>
A09	Pogreška sonde za mjerenje temperature dimnih plinova	<i>zovite ovlašteni servis</i>
A10	Pogreška upaljača peleta	<i>zovite ovlašteni servis</i>
A11	Pogreška dozatora peleta	<i>zovite ovlašteni servis</i>
A13	<p>Pogreška kod matične ploče</p> <ul style="list-style-type: none"> - pregrijavanje matične ploče 	<ul style="list-style-type: none"> - ostavite da se peć ohladi do kraja - smanjite snagu grijanja peći ili povećajte brzinu ventilatora

6. ČIŠĆENJE I ODRŽAVANJE



Nikad ne izvršavajte postupak čišćenja i održavanja dok peć nije potpuno hladna i isključena !

Peć ne zahtijeva mnogo održavanja ako koristite kvalitetne i certificirane pelete (vidi poglavlje 2) !

6.1. GORIONIK

slika 37



Prije svakog uključivanja peći prikladnim alatom izvadite gorionik iz ložišta i odstranite pepeo pomoću usisavača sa bubnjem. Ovaj postupak radite **jedanput dnevno**.



Važno je da pepeo bude potpuno hladan prilikom usisavanja !

Dobro očišćen gorionik će Vam garantirati pravilnu funkciju peći. Ako za vrijeme rada peći, u fazi punjenja gorionika, primijetite da osim peleta u **posudu pada i dosta piljevine odnosno prašine**, što prije morate očistiti spremnik za pelete. U suprotnom **može doći do opasnog povrata plamena** prema spremniku. Ako se nakon čišćenja spremnika opisana



situacija ponovi, to znači da koristite nekvalitetne pelete. Koristite pelete opisane u *poglavlju 2.* !

Jedanput dnevno (ovisno o kvaliteti peleta – sadržaju pepela) OBAVEZNO očistite gorionik inače može doći do opasnog povrata plamena u spremnik peleta ili začepjenja cijevi za doziranje što u konačnici izaziva oštećenje sustava za doziranje !



Svaki put kad ste izvadili gorionik, osigurajte da ga pravilno vratite natrag u kućište !

Također, moguće je, ovisno o vrsti i kvaliteti peleta, da se oko posude i u samoj posudi natalože i zalijepe kruti ostaci pepela koje je potrebno **prema potrebi** prikladnim alatom očistiti !

U SLUČAJU ISTROŠENOSTI ILI UNIŠTAVANJA ODMAH ZATRAŽITE OD OVLAŠTENOG SERVISERA DA VAM ZAMIJENI GORIONIK (ZAMJENA NIJE POKRIVENA JAMSTVOM BUDUĆI DA SE RADI O MATERIJALU IZLOŽENOM TROŠENJU).



6.2. IZMJENJIVAČ TOPLINE

Čišćenje izmjenjivača topline izvršavajte **svaka 2-3 dana**. Dovoljno je da **polugu** koja se nalazi **sa prednje strane peći** (između rešetaka kroz koje izlazi topli zrak) **vučete i gurate 5-6 puta**. Na taj način čistite vanjsku površinu cijevi od čađe.

Važno je da ovaj postupak izvršavate **samo ako je peć hladna**. Ako pokušate čistiti prilikom normalnog rada peći, postoji mogućnost da Vam zapne sama poluga zbog efekta dilatacije (širenja) materijala. Također, poluga je vruća prilikom normalnog rada peći, pa postoji opasnost od opekline.



Na sljedećoj slici prikazan je opisani postupak čišćenja.



slika 38

6.3. POSUDA ZA PEPEO



slika 39

pomoću usisavača sa bubnjem.

Čišćenje posude za pepeo također obavljajte **svaka 2-3 dana**, ovisno o vrsti peleta odnosno količini nastalog pepela.

Samo ako je pepeo hladan, navedeni postupak obavite

Jednom kad ste obavili čišćenje, posudu na pravilan način vratite natrag u kućište !

6.4. STAKLO VRATA

Vrata ložišta opremljena su vatrootpornim staklom (750°C). Staklo je, bez obzira na visoku otpornost na toplinu, osjetljivo na udarce.

Staklo je samočistivo, odnosno, prilikom normalnog rada peći lagana struja zraka dodiruje unutarnji dio stakla znatno smanjujući naslage pepela i prljavštine.



slika 40

ovlaženu sa tekućinom za čišćenje stakla (slika 40). Pritom pripazite da navedeni postupak izvršavate samo dok je peć hladna.

Moguće je da se staklo zaprlja prilikom nekoliko sati normalnog rada peći, **ovisno o tipu upotrijebljenih peleta i podtlaku dimnjaka.** U tom slučaju **očistite staklo koristeći pamučnu krpu, novinski papir ili kuhinjsku krpu**



6.5. VANJSKE POVRŠINE

Za čišćenje upotrebljavajte **mekanu krpu sa neutralnom tekućinom za čišćenje.**

Nikad nemojte upotrebljavati metalne spužve i/ili slične spužve da ne bi oštetili površinu !

BOJANE I EMAJLIRANE POVRŠINE NE ČISTITI ABRAZIVNIM SREDSTVIMA !



6.6. SPREMNIK ZA PELETE



Napominjemo da periodično (barem jedanput mjesečno) kompletno ispraznite spremnik za pelete i usisate prašinu i piljevinu koja se stvorila unutra!

slika 41

6.7. BRTVA VRATA LOŽIŠTA

Brtva garantira hermetičnost peći i kao rezultat dobru funkciju peći. **Obavezno** mora biti **periodički kontrolirana** – u slučaju da je istrošena ili oštećena trebate je promijeniti od strane ovlaštene osobe.

6.8. CENTRALNI KANAL DIMNIH PLINOVA

Obavezno je **jednom mjesečno** očistiti centralni kanal dimnih plinova jer čađa koja se stvorila začepljuje normalni protok dimnih plinova. Odvijanjem vijaka potrebno je **maknuti ploču koja se nalazi ispod ložišta**. Pomoću usisavača očistite ostatke izgaranja koji su pali na dno kanala.



slika 42

Također, potrebno je **maknuti gornji poklopac peći**, i odvijanjem vijaka izvaditi limenu ploču koja se nalazi ispod poklopca, te izvaditi **turbulatore** (spirale) i prikladnom četkom ih očistiti (slika 43).

Nakon čišćenja sve je potrebno sastaviti obrnutim redoslijedom.



NAPOMENA: turbulatori se nalaze samo kod nekih modela peći na pelete 

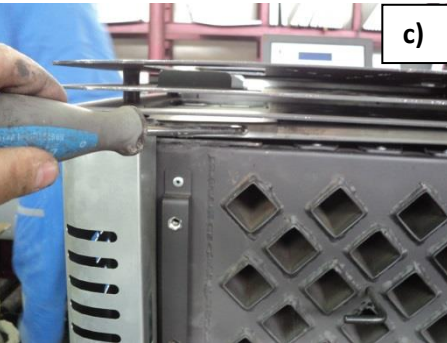

slika 43

Na mjestima na kojima je bio silikonski kit, potrebno je staviti novi (otporan na visoke temperature) kako bi osigurali dobro brtvljenje!

6.9. IZLAZNI KANAL DIMNIH PLINOVA

Na početku svake sezone grijanja očistite izlazni kanal dimnih plinova odnosno dimnjak. Za ispravnu funkciju peći dimnjak mora biti uobičajeno održavan od strane ovlaštene osobe. Propušteno godišnje održavanje dimnjaka je razlog poništenja garancije proizvoda

6.10. ULAZNI KANAL PRIMARNOG ZRAKA

Na početku svake sezone grijanja kontrolirajte ulazni kanal primarnog zraka (\varnothing 50 mm sa stražnje strane peći) da nije slučajno začepljen sa nekim stranim tijelom.

slika 44



6.11. LOŽIŠTE



slika 45

Dva puta tjedno usisavačem odstraniti prašinu ili eventualne tragove pepela koji su se akumulirali tijekom normalnog rada peći.

Također je važno da povremeno **očistite** eventualne **ostatke pepela između potporne cijevi i upaljača** koji se nalazi u ložištu u sklopu gorionika. Važno je da oko upaljača može slobodno cirkulirati zrak koji sprječava pregorijevanje upaljača.

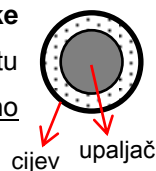

6.12. ELEKTRONIČKE KOMPONENTE

Preporučujemo pregled svih elektroničkih komponenti **od strane ovlaštene osobe jednom godišnje**. Pregled se sastoji od vizualne i funkcionalne provjere unutarnjih dijelova peći (motori, sigurnosni uređaji isl.) te eventualna zamjena istih.

Tijekom vremena nekorištenja, peć mora biti isključena iz utičnice i smještena na suho mjesto. Za još veću sigurnost, osobito djece, preporučujemo da električni kabel odspojite iz peći i stavite na sigurno mjesto.

Ako prilikom ponovnog uključivanja peći ne uspijete uključiti peć, moguće je da Vam je pregorio **osigurač (max 6,3 A i 250 V)** koji se nalazi na sklopki sa stražnje strane peći. U tom slučaju potrebno ga je zamijeniti na način da odvijačem izvučete plastični dio na sredini sklopke i izvadite osigurač (*slika 46*).

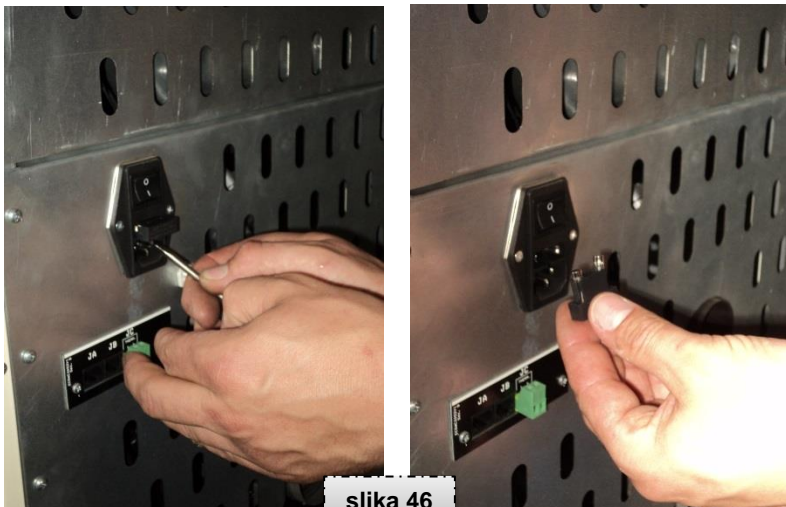

slika 46



Preporučeni intervali čišćenja i održavanja SENKO peći na pelete prikazani su u sljedećoj tablici.

tablica 15

	INTERVAL ČIŠĆENJA I ODRŽAVANJA			
	1 dan	2-3 dana	30 dana	1 godina
Gorionik	✓			
Izmjenjivač topline		✓		
Posuda za pepeo		✓		
Staklo vrata		✓		
Ložište		✓		
Spremnik za pelete			✓	
Vanjske površine			✓	
Centralni kanal dimnih plinova - turbulatori			✓	
Potporna cijev upaljača			✓	
Ulazni kanal primarnog zraka				✓
Izlazni kanal dimnih plinova - dimnjak				✓
Motori ventilatora i dozatora, te ostala elektronička oprema				✗

✗ ove radnje čišćenja i održavanja može izvoditi samo ovlašteno osoblje proizvođača peći na pelete

NAPOMENA: radnje navedene u gornjoj tablici možete obavljati i češće (prema potrebi), ovisno o kvaliteti peleta koje koristite!

7. POTEŠKOĆE / UZROCI / RJEŠENJA

Svi eventualni popravci moraju biti izvršeni isključivo od ovlaštene osobe dok je peć hladna i isključena iz utičnice !



PROBLEM	MOGUĆI UZROK	RJEŠENJE
Peleti nisu ubačeni u ložište	<ul style="list-style-type: none"> ◆ spremnik za pelete je prazan ◆ dozator je blokiran s piljevinom ili stranim tijelima ◆ motor dozatora je pokvaren ◆ matična ploča je pokvarena 	<ul style="list-style-type: none"> ⇒ napunite spremnik s peletima ⇒ ispraznite spremnik peleta i ručno očistite dozator od piljevine ⇒ provjeriti motor i zamijeniti ga ako je potrebno ⇒ provjeriti matičnu ploču i zamijeniti ju ako je potrebno
Vatra se ugasi ili se peć zaustavi bez razloga	<ul style="list-style-type: none"> ◆ spremnik za pelete je prazan ◆ peleti nisu ubačeni u ložište ◆ intervenirala je sonda za mjerenje temperature spremnika peleta ◆ aktivan timer (<i>chrono</i>) ◆ vrata ložišta nisu potpuno zatvorena ili je oštećena brtva ◆ korišteni peleti ne zadovoljavaju uvjete za pravilnu funkciju peći ◆ loše doziranje peleta ◆ onečišćeno ložište ◆ začepljen ulazni kanal primarnog zraka ◆ začepljen dimnjak ◆ pokvaren motor ventilatora dimnih plinova 	<ul style="list-style-type: none"> ⇒ napunite spremnik s peletima ⇒ vidite prethodni problem ⇒ pustite da se peć potpuno ohladi, resetirajte sondu spremnika i ponovo uključite peć; ako se problem nastavi kontaktirajte tehničku pomoć ⇒ provjerite aktiviranost timera ⇒ zatvorite vrata ili zamijenite brtvu sa novom originalnom ⇒ zamijenite vrstu peleta sa onim koje Vam savjetuje proizvođač ⇒ korigirajte doziranje prema poglavlju 5.9.2. ⇒ očistite ložište prema Uputstvu ⇒ očistite usisnu cijev (Ø 50 mm) primarnog zraka ⇒ očistite dimnjak ⇒ provjeriti motor i zamijeniti ga ako je potrebno ⇒ nepravilno izvedena dimovodna instalacija
Peć radi nekoliko minuta i zatim se ugasi	<ul style="list-style-type: none"> ◆ tvornički zadano vrijeme paljenja nije završilo ◆ začepljen dimnjak ◆ sonda temperature prostora i/ili dimnih plinova oštećena ◆ loš dovod zraka za izgaranje ◆ pokvaren upaljač peleta ◆ privremeni nestanak struje 	<ul style="list-style-type: none"> ⇒ ponoviti uključivanje peći ⇒ očistite dimnjak ⇒ provjeriti i zamijeniti sondu ako je potrebno ⇒ očistite usisnu cijev (Ø 50 mm) primarnog zraka ⇒ provjeriti i zamijeniti upaljač ako je potrebno ⇒ dolaskom struje peć će se potpuno ohladiti i isključiti; ponovite uključivanje peći

Peleti se akumuliraju u gorioniku, plamen je slab i staklo se prlja	<ul style="list-style-type: none"> ◆ nedovoljno zraka za izgaranje ◆ peleti su vlažni i nepogodni ◆ pokvaren motor ventilatora dimnih plinova 	<ul style="list-style-type: none"> ⇒ očistite usisnu cijev (Ø 50 mm) primarnog zraka ⇒ očistite gorionik i cijelo ložište ⇒ provjerite brtvu na vratima ložišta ⇒ zamijenite vrstu peleta sa onim koje Vam savjetuje proizvođač ⇒ provjeriti motor i zamijeniti ga ako je potrebno
Ventilator za odsisavanje dimnih plinova ne radi	<ul style="list-style-type: none"> ◆ peć je bez dobave električne energije ◆ motor je pokvaren ◆ matična ploča je pokvarena ◆ upravljačka ploča je pokvarena 	<ul style="list-style-type: none"> ⇒ provjerite priključak električnog kabla i osigurač na sklopki sa stražnje strane peći ⇒ provjeriti (očistiti) motor i zamijeniti ga ako je potrebno ⇒ zamijeniti matičnu ploču ⇒ zamijeniti upravljačku ploču ako je potrebno
Ventilator toplog zraka radi neprekidno	<ul style="list-style-type: none"> ◆ pokvarena sonda temperature dimnih plinova ◆ pokvaren ventilator 	<ul style="list-style-type: none"> ⇒ provjeriti i zamijeniti sondu ako je potrebno ⇒ provjeriti motor i zamijeniti ga ako je potrebno
Daljinski upravljač ne radi	<ul style="list-style-type: none"> ◆ baterija je istrošena ◆ daljinski upravljač je pokvaren 	<ul style="list-style-type: none"> ⇒ zamijenite bateriju ⇒ zamijenite daljinski upravljač
U automatskom načinu rada peć uvijek radi na maksimalnoj snazi	<ul style="list-style-type: none"> ◆ temperatura je postavljena na maksimum ◆ pokvarena sonda temperature prostora ◆ upravljačka ploča je pokvarena 	<ul style="list-style-type: none"> ⇒ smanjite temperaturu na upravljačkoj ploči ili termostatu ⇒ provjeriti i zamijeniti sondu ako je potrebno ⇒ provjeriti i zamijeniti upravljačku ploču ako je potrebno
Peć se ne može uključiti	<ul style="list-style-type: none"> ◆ peć ima smanjenu dobavu električne energije ◆ pregorio osigurač 	<ul style="list-style-type: none"> ⇒ provjerite da li je električni kabel priključen na stražnji dio peći i da je sklopka u položaju „I“ ⇒ zamijenite osigurač (slika 46)
Peleti se ne mogu zapaliti	<ul style="list-style-type: none"> ◆ onečišćen gorionik ◆ gorionik nije pravilno smješten u kućište ◆ upaljač za pelete se ne zagrijava ◆ dimnjak i/ili dimni kanali začepljeni 	<ul style="list-style-type: none"> ⇒ očistite gorionik od pepela i ostataka nezapaljenih peleta ⇒ provjerite i pravilno namjestite gorionik u kućište ⇒ provjeriti i zamijeniti upaljač ako je potrebno ⇒ očistite dimnjak i/ili dimne kanale



- **Radnje koje su označene podebljano mora izvršiti isključivo ovlašteno osoblje proizvođača !**
- **Proizvođač ne snosi nikakvu odgovornost u slučaju nepoštivanja ovih radnji !**

8. TEHNIČKA PODRŠKA

Poštovani,

Ako eventualno nastale poteškoće pri korištenju Vašeg proizvoda niste uspjeli otkloniti pomoću informacija iz prethodne tablice, molimo Vas da kontaktirate našu službu za reklamacije i podršku :

- tel: 040 337-344
- fax: 040 337-906
- e-mail: info@senko.hr, podrska@senko.hr

PODSJEĆAMO VAS ŠTO JE SVE POTREBNO IMATI U SLUČAJU POZIVA SLUŽBI ZA REKLAMACIJE I PODRŠKU :

Prije nego nas zovete pripremite sljedeću dokumentaciju :



- **račun o kupnji s datumom kupnje,**
- **jamstveni list** (*nalazi se na kraju ovog Uputstva*),
- **pismeno izvješće o montaži** (*nalazi se na kraju ovog Uputstva*),
- **Uputstvo za upotrebu.**

Navedena dokumentacija potrebna je radi što bržeg i jasnijeg otklanjanja eventualno nastalog problema !

9. TEHNIČKI PODACI

SENKO peć na pelete	P 7 AIR	P 10 AIR
Visina, mm	1010	1090
Širina, mm	510	
Dubina, mm	580	
Težina, kg	120	125
Ulaz primarnog zraka, mm	Ø 50	
Izlaz dimnih plinova, mm	Ø 80	
Nominalna snaga (P_{nom}), kW	7	10
Minimalna snaga (P_{min}), kW	3,1	4,4
Potrošnja goriva na P_{nom}^* , kg/h	1,6	2,3
Potrošnja goriva na P_{min}^* , kg/h	0,7	0,99
Kapacitet spremnika, kg	21	25
Efikasnost na P_{nom} , %	91,27	90,85
Efikasnost na P_{min} , %	92,03	91,57
Potrebni podtlak dimnjaka, Pa	12	
Emisija CO na P_{nom} (za 13 % O ₂), %	0,013	0,016
Emisija CO na P_{min} (za 13 % O ₂), %	0,011	0,012
Emisija prašine na P_{nom}/P_{min} (za 13 % O ₂), mg/Nm ³	10/11	13/14
Emisija OGC na P_{nom}/P_{min} (za 13 % O ₂), mg/Nm ³	8/3	5/3
Emisija NO _x na P_{nom}/P_{min} (za 13 % O ₂), mg/Nm ³	119/103	110/105
Emisija CO ₂ na P_{nom} , %	10,13	8,34
Emisija CO ₂ na P_{min} , %	6,55	6,16
Temperatura dimnih plinova na P_{nom} , °C	144	133
Temperatura dimnih plinova na P_{min} , °C	98	
Protok dimnih plinova na P_{nom} , g/s	5,2	8,9
Protok dimnih plinova na P_{min} , g/s	3,6	5,3
Autonomija (rad peći sa jednim punjenjem) na P_{nom}^* , h	16,5	12,2
Autonomija (rad peći sa jednim punjenjem) na P_{min}^* , h	37,8	28,3
Potrošnja električne energije prilikom paljenja, W	340	350
Prosječna potrošnja električne energije**, W/h	70	75
Priključak na električnu mrežu	230 V / 50 Hz	

*promjenjiv podatak; može odstupati ovisno o korištenim peletima

** promjenjiv podatak; može odstupati ovisno o radnim uvjetima peći

- tehnički podaci se odnose na korištenje drvenih peleta ogrjevne vrijednosti 4,9 kWh/kg
- tehnički podaci su indikativni i promjenjivi kao takvi. Proizvođač zadržava pravo izmjene svih tehničkih podataka u svrhu poboljšanja svojih proizvoda

10. JAMSTVENI UVJETI

Ovi jamstveni uvjeti su važeći u svim europskim zemljama u kojima se prodaju SENKO proizvodi. Za reklamaciju kupac je dužan obratiti se proizvođaču/prodavaču ili najbližem ovlaštenom serviseru uz predočenje računa o kupnji s datumom kupnje, jamstvenog lista te pismenog izvješća o montaži.

TRAJANJE JAMSTVA

Proizvođač SENKO d.o.o. za ovaj proizvod daje jamstvo na **2 godine** od datuma kupnje kada se radi o greškama u proizvodnji i konstrukcijskim materijalima. Električne i elektronske komponente imaju jamstvo **6 mjeseci**.

Proizvođač daje jamstvo da je ovaj proizvod izrađen sukladno normi EN 14785:2006 i da udovoljava svim bitnim zahtjevima koje postavlja norma. Korisnik je dužan pridržavati se Uputstva za upotrebu.

DIJELOVI KOJI NISU PREDMET JAMSTVA

Iznimke su dijelovi podložni trošenju kao što su vermikulitne ploče, gorionik, brtve, staklo, električni kablovi, plastificirani ili keramički dijelovi te svi dijelovi koji se mogu izvaditi iz ložišta.

Vermikulitne ploče (moguće su promjene u boji i pukotine). Međutim, opisane promjene ne narušavaju pravilnu funkciju proizvoda dokle god su ploče u ložištu.

Staklo (lom stakla zbog vanjskih utjecaja te promjene na površini zbog toplinskih utjecaja kao što su leteći pepeo ili čađa).

Promjena osnovne boje materijala zbog visokih temperaturnih uvjeta.

Brtve (npr. stvrdnjavanje ili lom zbog toplinskih ili mehaničkih utjecaja).

Površine materijala (učestalo čišćenje ili čišćenje abrazivnim sredstvima).

Dijelovi koji podliježu visokim toplinskim opterećenjima kao što su gorionik te rešetka (gornji zaštitni lim) kroz koju izlazi topli zrak.

Izmjenjivač topline (kotao) nije predmet jamstva u slučaju u kojem se ne osigura prikladan antikondenzacijski krug koji jamči povratnu temperaturu vode od minimalno 55°C (*samo proizvodi na vodu*).

POPRAVCI

Eventualni popravak u garantnom roku izvršit će se unutar 30 dana od dana dostave proizvoda proizvođaču. Ako se proizvod ne popravi nakon 30 dana od dana dostave proizvođaču, proizvod će se zamijeniti novim. Proizvođač će obavijestiti kupca o završenom popravku. Kupac je dužan po završenom popravku preuzeti proizvod u roku od 5 dana.

TROŠKOVI

Proizvođač ne snosi troškove dostave i povrata proizvoda.

Prije izvođenja radova unutar garantnog roka (zbog oštećenja koja su nastala nepravilnom uporabom, oštećenjima kod transporta i montaže peći) proizvođač će pismeno obavijestiti kupca o troškovima popravka. Nakon suglasnosti kupca proizvođač će izvršiti popravak i naplatiti kupcu izvršene radove.

ZAMJENSKI DIJELOVI

Originalni dijelovi koji se zamjenjuju u jamstvenom roku ne moraju vanjskim izgledom biti jednaki izvađenim dijelovima, ali moraju po kvaliteti i funkcionalnosti biti jednaki izvađenim dijelovima.

ODRICANJE OD ODGOVORNOSTI

Proizvođač ne snosi nikakvu odgovornost za gubitak ili oštećenje proizvoda zbog krađe, požara, vandalizma ili sličnih uzroka. Neizravna ili izravna šteta nastala na proizvodu, a koja je rezultat nepravilnog transporta proizvoda, nije predmet ovog jamstva. Proizvođač također ne snosi nikakvu odgovornost za oštećenja nastala kemijskim ili elektrokemijskim učincima (štetni spojevi u zraku za izgaranje, isl.) koja su rezultat nepravilne ugradnje proizvoda i nepridržavanja Uputstva za upotrebu.

DODATNE ODREDBE

Male dimenzijske razlike na konstrukcijskim materijalima i dijelovima peći ne predstavljaju motiv za prigovor. U periodu u kojem je proizvod bio neefikasan se neće priznati nikakva odšteta. Ovo jamstvo se odnosi samo na kupca navedenog u jamstvenom listu te se ne može prenositi na druge.

Jamstvo se ne priznaje ako je korisnik izvršio preinaku proizvoda, bez znanja proizvođača. Ako je korisnik bio nemaran i obavio održavanje na pogrešan način. Ako je korisnik koristio gorivo koje nije u skladu sa tipom o količinom navedenom u ovom Uputstvu.

Jamstvo se priznaje samo ako je proizvod ugrađivala ovlaštena stručna osoba uz predočenje pismenog izvješća o montaži.

U slučaju spora, nadležan je stvarno nadležan sud u Čakovcu.

JAMSTVENI LIST br.

PEĆ NA PELETE ZA GRIJANJE ZRAKA :

P 7 AIR / 2202 P 10 AIR / 2203

TVORNIČKI BROJ: _____

DATUM PROIZVODNJE: _____

NAZIV I ADRESA
TRGOVINE: _____

NAZIV I ADRESA
KUPCA: _____

DATUM PRODAJE : _____

ŽIG TRGOVINE I
POTPIS TRGOVCA: _____

**Podaci o reklamacijama na proizvodu unutar
jamstvenog roka :**

Datum zaprimanja reklamiranog
proizvoda : _____

Opis kvara (kupac) :

Primjedba servisa :

Servis završen : _____
datum

Žig i potpis
servisa : _____

Datum zaprimanja reklamiranog
proizvoda : _____

Opis kvara (kupac) :

Primjedba servisa :

Servis završen : _____
datum

Žig i potpis
servisa : _____

ISPUNJAVA DIMNJAČAR
Spajanje na dimnjak izvela je tvrtka :

Tvrtka/Obrt: _____ Odgovorna osoba: _____

žig i potpis

Ulica: _____ Grad: _____

Telefon: _____ Država: _____

Datum: _____ Potpis korisnika: _____

Dimnjak

Tip:

Dimenzije (mm):

Visina (m):

Podtlak (Pa):

Temp.dim.plinova na izlazu (°C):

Datum posljednje inspekcije:

Broj priključaka:

Dimovodna cijev (ako je spojena)

Presjek (mm):

Dužina (m):

Broj koljena:



Senko d.o.o.
 Vladimira Nazora 22, Štefanec
 40 000 Čakovec, Republika Hrvatska
14

EN 14785:2006

Peć na pelete za grijanje zraka

	P 7 AIR	P 10 AIR
Minimalna udaljenost od gorivih ploha :	iznad 100 cm ispred 150 cm otraga 50 cm bočno 50 cm	
Nominalna snaga (P_{nom}) :	7 kW	10 kW
Minimalna snaga (P_{min}) :	3,1 kW	4,4 kW
Temperatura dimnih plinova :	144°C	133°C
Emisija CO (za 13% O₂) na P_{nom} :	0,013 %	0,016 %
Emisija CO (za 13% O₂) na P_{min} :	0,011 %	0,012 %
Efikasnost na P_{nom} :	91,27 %	90,85 %
Efikasnost na P_{min} :	92,03 %	91,57 %
Tip goriva :	drveni peleti	
Potrošnja goriva :	1,6 kg/h	2,3 kg/h
Oznaka certifikata :	E-30-00527-14	E-30-00528-14

Pročitajte i slijedite Uputstvo za upotrebu. Koristite samo preporučeno gorivo.

Proizvedeno u Republici Hrvatskoj.

IZJAVA O SUKLADNOSTI

Ovi proizvodi su certificirani prema normi EN 14785. Broj ispitnog izvješća 30-12031-T-4 (P 7 AIR) i 30-12031-T-5 (P 10 AIR) od 11.07.2014.

SENKO

štednjaci i kamini

Vladimira Nazora 22 • Štefanec

40000 ČAKOVEC • tel: 040 337 344 • fax: 040 337 906

e-mail: info@senko.hr



*... DUH TRADICIJE U
SUVREMENIM OBLICIMA
ZA ZDRAV OKOLIŠ.*

Potražite ovo Uputstvo na www.senko.hr

Ako imate prijedlog za poboljšanje ovog Uputstva ili ste zamijetili nekakvi nedostatak, molimo da nas slobodno kontaktirate na tehnologija@senko.hr

SN-HR-3/15

www.senko.hr



Pronadite nas na
facebook-u

SENKO d.o.o. Vladimira Nazora 22 • Štefanec • 40000 ČAKOVEC
tel: 040 337 344 • fax: 040 337 906 • e-mail: info@senko.hr